

٢٠٢١/٩/٢٣

السادة / مدير الإفصاح  
البورصة المصرية

تحية طيبة وبعد،،،

نرفق لسيداتكم تقرير الاستدامة الخاص بشركة الإسكندرية للزيوت المعدنية (أموك) عن الفترة من ٢٠٢٠/٧/١ حتى  
٢٠٢١/٦/٣٠.

وتفضلوا بقبول فائق الإحترام،،،  
في الصداقة

كيميائي / إيهاب احمد عبدالحليم مبروك  
رئيس مجلس الإدارة والعضو المنتدب



محمد

سعيد

المقر الرئيسي بالإسكندرية : شارع السد العالي . وادي القمر . إسكندرية : ج.ج.ص.ب. (٥) المكس ت: ٢٢٠٥٦٤٦ - ٢٢٠٥٦٤٧ / ٢٢٠٥٦٤٧ فاكس : ٢٢٠٥٦٥١ - ٤٤٠٤١٨٣ / ٠٣

ELSD ELI ST. WADY ELKAMAR - ELMAX ALEXANDRIA - EGYPT - P.O.BOX (٥) ELMAX: TEL: ٠٢/ ٢٢٠٥٦٤٦-٢٢٠٥٦٤٧ - FAX: ٠٣/٢٢٠٥٦٥١-٤٤٠٤١٨٣

Website : [www.amoceg.com](http://www.amoceg.com)

الفرع الإداري بالقاهرة : ٦ شارع النوى المهنس - حي السفلات - مدينة نصر - القاهرة ت : ٢٦٧٧٦١٨٥ / ٢٦٧٧٦١٨٧ فاكس : ٢٦٧٧٦١٨٥ / ٠٢

E-mail : [amoc@amoceg.com](mailto:amoc@amoceg.com)

٦ El-Nabawy El - Mohands St-Naser City - Cairo TEL: ٠٢/ ٢٦٧٧٦١٨٥ -FAX: ٠٢/ ٢٦٧٧٦١٨٧



# المضي قدماً لمستقبل مستدام تقرير الإستدامة ٢٠٢١

## المحتوي

٣	حول التقرير
٤	كلمة رئيس مجلس الإدارة والعضو المنتدب
١٠-٨	المقدمة ورؤية الشركة وهيكل المساهمين
١١	الاهمية النسبية
	<b>الصحة و السلامة المهنية</b>
	- خدمات الصحة المهنية
١٤	- لجان السلامة و الصحة المهنية بالشركة
١٤	- نظام إدارة سلامة العمليات
١٥	- تدريب العاملين PSM
١٦	- نبذة عن مشاركة قطاع مكافحة الحرائق و مشاركته في الحوادث داخل وخارج أموك
١٧	- (CEMS) الرصد البيئي الذاتي
١٧	- ادارة النفايات و استهلاك المواد
١٩	- مخطط وحدة الصرف الصناعي داخل أموك
٢١	
	<b>متابعة أنشطة التشغيل وتأکید الجودة</b>
٢٢	- النفايات الغازية ، السائلة و الصلبة
٢٣	- استهلاك الطاقة
٢٤	-مشروع ZLD
٢٥	- إصلاح شبكة البخار والمتكثفات
٢٦	- التوفير في الطاقة
٢٨	- نصائح لحياة خضراء
٣٠	- التكامل مع الشركات الشقيقة داخل قطاع البترول
٣٢	- جائحة COVID 19
	<b>الأداء الأقتصادي</b>
٣٤	- القيمة الاقتصادية المباشرة المُنْتِجة والموزعة
٣٤	- تطور تشكيلة المبيعات و ارتفاع الربحية مع خفض تكلفة الانتاج و زيادة صادرات المازوت
٣٧	- الاثار المالية و الفرص الاخرى الناجمة عن تغير المناخ
	<b>استيعاب وتطبيق الحوكمة</b>
٣٨	- جهود أموك لتطبيق الاستدامة
٣٨	- لجنة المراجعة
٣٩	- البيئة الرقابية ونظام الرقابة الداخلية
٣٩	- الافصاح والشفافية
٤٠	- المواثيق والسياسات
٤٠	- دور قطاع الاستثمار والدراسات الفنية والاقتصادية وبحوث التنمية المستدامة
	<b>تنمية وتدريب راس المال البشرى</b>
٤٢	-أهم أعمال الإدارة العامة للتدريب خلال العام ٢٠٢٠-٢٠٢١
٤٦	-التنمية المجتمعية
٤٧	- الخدمات الطبية داخل الشركة
٤٨	- سلسلة الأمداد والتوريد المستدامة
٤٨	- التقييم البيئي للمورد و الموردون الجدد الذين تم فحصهم باستخدام المعايير البيئية.
٤٨	- قائمة المعايير الاجتماعية التي يتم تضمينها في اقتراح الموردين لدين
٥٠	- سلسلة التوريد

## حول التقرير

تواصل شركة أموك في عامها الرابع علي التوالي إصدار تقريرها السنوي حول الاستدامة، لتؤكد التزامها بتقديم تقارير شفافة ومنعمقة حول التأثيرات الاجتماعية والاقتصادية والبيئية لعملياتها.

يصف التقرير الموحد للعام ٢٠٢٠-٢٠٢١ استراتيجية الاستدامة، والأداء المرتبط بها، والإنجازات ذات الصلة التي حققتها أموك خلال السنة المنتهية في ٣٠ يونيو ٢٠٢١. تقوم البورصة المصرية بنشر تقرير أموك سنويا علي موقعها لتوافقه مع معايير البورصة المصرية والبورصات العالمية ESG (معايير الإستدامة البيئية والاجتماعية وقواعد الحوكمة) وباستخدام المعايير التوجيهية للمبادرة العالمية لإعداد التقارير GRI المبادرة العالمية للتقارير

يرتكز التقرير السنوي للاستدامة في محتواه على أساس الأهمية النسبية لكل من أموك وأطرافها ذات المصلحة، فضلا عن سياق العمليات الذي تعمل ضمنه، وإلى جانب ذلك، قمنا بصياغة رؤية ونهج مستدام يضمن تنفيذ إستراتيجياتنا.

يذكر أن شركة أموك تعد أول شركة في قطاع البترول تصدر تقريراً خاصاً بالاستدامة يتناول مبادرات أموك الاجتماعية والاقتصادية والبيئية، إلى جانب تطبيق مبادئ الحوكمة وذلك وفقاً لإطار عمل التقارير العالمية (GRI) مرجعية إعداد التقرير

اعتمد تقرير الاستدامة الحالي علي منهجية المبادرة العالمية لإعداد التقارير GRI كخيار أساسي، وتماشياً مع الدليل الاسترشادي للإفصاح عن أعمال الاستدامة ESG Reporting Guidance الصادر عن مبادرة الأمم المتحدة للبورصات المستدامة والذي شاركت البورصة المصرية في إعداده عام ٢٠١٦

فترة اعداد التقرير من ١ يوليو ٢٠٢٠ الي ٣٠ يونيو ٢٠٢١

نرحب بأية تعليقات، وأية تعقيبات أو مقترحات فيما يتعلق بمحتويات هذا التقرير، وعلى هذا الأساس يرجى منكم التواصل معنا خلا صفحتنا علي مواقع



facebook.com/amoceg



amoceg



alexandria mineral oils co. (amoc)



منذ بداية تفشي جائحة كورونا ، قامت الشركة بتطبيق حزمة من المعايير والإجراءات الاحترازية التي أفقرتها وزارة البترول والثروة المعدنية المصرية لمواجهة الوباء، حيث كانت لجنة إدارة المخاطر في الشركة في حالة انعقاد دائم لمتابعة وتقييم الأوضاع واتخاذ كافة التدابير التي تضمن سلامة وصحة العاملين والعملاء وكافة المتعاملين مع الشركة خلال الأزمة. وكان هناك هدفان رئيسيان لتطبيق تلك الإجراءات وهما: ضمان سلامة وصحة العاملين والعملاء عن طريق الحد من معدلات انتشار الفيروس، وضمان استمرارية العمل في كافة القطاعات الأعمال الخاصة بنا بسلاسة ودون تعقيدات.

وكان من أهم إجراءات حماية العاملين، السماح للفئات الأكثر عرضة للإصابة بالفيروس بالعمل من المنزل، وخفض القوي العاملة إلى ٥٠٪ لتجنب الإصابات، والعمل بأسلوب تبادلي للإدارة الواحدة لضمان استمرارية العمل وتحقيق السلامة للعاملين، هذا إلى جانب إجراءات التعقيم الدورية على مدار اليوم، والتوجيه بضرورة ارتداء الكمامة، وغيرها من الإجراءات الاحترازية الأخرى.

لتقليل تأثير مكافحة آثار الوباء على مجتمعنا ، قامت أموك من خلال التبرع ، بتوفير مواد التعقيم والنظافة ، وأجهزة التنفس بمبلغ ١٠٠٣٦٠ جنيها مصريا

لقد نجحنا في تنفيذ إستراتيجية وزارة البترول والثروة المعدنية من خلال التكامل بين شركات القطاع وبالتنسيق مع الهيئة المصرية العامة للبترول تم وضع خطة عمل قوية لخفض تكاليف التشغيل ، وإستحداث طرق خلط جديدة ، بالإضافة إلى زيادة القدرة على الاستفادة من ارتفاع الأسعار لبعض المنتجات الأخرى خاصة من الزيوت والشموع ، وتحسين سعة التخزين التي كان لها تأثير كبير على المؤشرات المالية وتعظيم القيمة المضافة

بجهود قوية ، حققنا ما يفوق طموحاتنا حيث بلغت أرباحنا ٤٩٩ مليون جنيه خلال الفترة من يوليو ٢٠٢٠ إلى يونيو ٢٠٢١ مقابل خسائر ٠٢ ، ٤٧٧ مليون جنيه في الفترة المقارنة من العام المالي السابق بنسبة ٢٠٥٪ و إرتفعت مبيعات الشركة للعام المالي ٢٠٢١-٢٠٢٠ لتصل ١,١٨ مليار جنيه مقابل مبيعات بلغت ٨,٩٨ مليار جنيه في العام المالي السابق و حققت الشركة مجمل ربح

١,٣٦٧ مليار جم بنسبة ٣٥٨٪ عن العام المالي السابق ليصل هامش مجمل الربحية إلى ١٠,٢٪ مقارنة بالعام السابق -٤,٤٧٪

و تحولت الخسارة التشغيلية إلى ربح تشغيلي بنسبة ١٩٨٪ لتصل من -٤٨٩ مليون جم إلى ٥٥٧

مليون جم و يرتفع هامش الربح التشغيلي من ٥,٤٪ إلى ٦,٣٪ . كما استطعنا خفض تكاليف المبيعات بنسبة -٢,٦٪ عن العام المالي السابق .



## كلمة رئيس مجلس الإدارة و العضو المنتدب

### كيمياتي إيهاب أحمد عبد الحليم مبروك

يسعدني ويشرفني أن أقدم تقرير الاستدامة الرابع عن العام المالي ٢٠٢٠-٢٠٢١ لشركة الإسكندرية للزيوت المعدنية (أموك) والذي يعرض نظرة عامة وشاملة عن أدائها كشركة وكيف نسعى لدمج الاستدامة ومبادئها من خلال عملياتنا وأعمالنا

يتيح هذا التقرير إلقاء نظرة عن كثب علي أداء الإستدامة الخاص بالشركة والتي إنبثقت عن التزامنا الراسخ بمشاركة التأثيرات الاقتصادية والبيئية والاجتماعية الهامة ، والحوكمة و التي تؤثر بشكل جوهري على تقييمات وقرارات المساهمين والعملاء والمجتمعات المحلية

لقد كان لتطبيق إجراءات الإصلاح الإقتصادي الجريئة التي نفذتها الحكومة المصرية بدءا من عام ٢٠١٦ وإستراتيجية وزارة البترول والثروة المعدنية لمواجهة تداعيات جائحة كورونا وتغاني وحسن أداء العاملين في شركتنا ، ما ساهم وبحق أن تكون أموك وسط شركات قليلة حققت أرباحا مالية خلال العام المالي الحالي وتحولت نتائج أعمال الشركة من خسائر إلى أرباح . نحن فخورون بنتائجنا وإنني ممتن للعمل الجاد الذي قام به العاملون خلال هذا العام بلا كلل ، في خضم الوباء.

لقد وصلنا إلى نهاية السنة المالية ٢٠٢٠-٢٠٢١ بالكثير من الإنجازات. نحن لا نضمن استمرارية عملياتنا فحسب ، بل إننا نزداد قوة أيضاً على جميع الجبهات: الإنتاج ، وتوليد النقد ، والسلامة التشغيلية ، والحد من كثافة الكربون من العمليات..

حرصنا على تطبيق نظام الإدارة المتكامل طبقاً لأحدث المعايير العالمية ونظم إدارة الجودة وحماية البيئة والسلامة والصحة المهنية وترشيد استهلاك الطاقة و سلامة العمليات ISO 17025 ISO 50001:2018 ، نواصل خفض إجمالي استهلاكنا للكهرباء بنسبة ٣٪ ، واستهلاك الطاقة الحرارية بنسبة ٢٪ ، والتدريب على التوعية بالطاقة لـ ٦٠٪ من العاملين بحلول عام ٢٠٢٣ وذلك للحفاظ على ما أنجزناه وحصول الشركة على شهادة المطابقة الفنية لنظم إدارة الطاقة طبقاً للمواصفة العالمية ISO 50001:2018 والتي تعد أموك اولي شركات التكرير التي حرصت على تطبيقها كخطوة إستباقية لما قد تتطلبه معايير الأتحاد الأوروبي مستقبلاً بخصوص التعامل مع الشركات ذات السجل المميز في شئون الطاقة ، ومما هو جدير بالذكر كذلك أن جهود أموك للأرتقاء بالجودة هي جهود مستدامة يضاف إليها التحضيرات الجارية للحصول كذلك على اعتماد جودة المختبرات و المعايير العملية ISO 17025:2017

. نحن نواصل رحلتنا الناجحة والتي تتوافق استراتيجيتها وأهدافها مع مشروع تطوير وتحديث قطاع البترول منذ بدايته في عام ٢٠١٦ على تطبيق معايير الشفافية والكفاءة والسلامة في كافة العمليات، حيث يعد العنصر البشري أحد أهم أصول عملية تطوير القطاع

. في عام ٢٠٢٠-٢٠٢١ ، ظلت سلامة وأمن العاملين على رأس أولوياتنا ، و نجحت أموك في تحديث نظم إدارة السلامة للمواصفة العالمية OSHA 18001 إلى احدث مواصفة لنظم السلامة ISO 45001:2018 جنباً إلى جنب مع موردينا وشركائنا ، تطبيق الشركة قواعد الحفاظ على الحياة وتفعيل معايير السلامة المعتمدة من الهيئة المصرية العامة للبترول ،والبدا في اجراءات تطبيق منظومة ادارة سلامة العمليات Process Safety Management – PSM لتصبح الشركة في مقدمة الشركات التي تطبق هذا النظام .

حققت الشركة 2.685.376 مليون ساعة عمل بدون إصابات أو حوادث جسيمة.

أطلقنا ولأول مرة لجنة الاستدامة المكونة من ١٤ عضو يمثلوا جميع أنشطة وإدارات الشركة بهدف متابعة تنفيذ مبادئ الاستدامة وأهدافها ، بالإضافة إلى البحث عن ابتكارات للتعامل مع التحديات وتقديم حلول وأفكار خارج الصندوق

كما أخذنا على عاتقنا تعهدات تضمن نموذج حوكمة يسمح بالتوازن بين الكفاءة والرقابة ؛ والتصرف بنزاهة وشفافية وعدم التسامح مطلقاً مع الاحتيال والفساد. في الإجراءات الداخلية التي نفذتها الشركة ، لم يكن لدينا أي حالات فساد جديدة تتعلق بالموظفين في ٢٠٢٠-٢٠٢١

رؤيتي لأموك منذ أن شرفتم بالعمل بها منذ عام ٢٠٠٠ إلى أن أصبحت رئيس مجلس الإدارة والعضو المنتدب هي أن تصبح شركة عالمية وأن نبني صناعة الطاقة في المستقبل بحلول عام ٢٠٣٠ .

معاً ، سنواصل الاستعداد لمستقبل يختلف عن الماضي ، وتحقيق نمو مستدام ، والمساهمة في خطة الوزارة الطموحة والتي تستهدف تحقيق الإكتفاء الذاتي من المنتجات البترولية بحلول عام ٢٠٢٣، وإثبات أننا نستحق الثقة التي بنيناها مع المساهمين وكافة أصحاب المصلحة لدينا.

## نجاح أموك في العام المالي ٢٠٢٠ - ٢٠٢١

زادت حقوق المساهمين  
بنسبة ٢٦٪  
٢,٣٧ مليار جم

زادت إيرادات المبيعات بنسبة  
١٣,٤٪  
١,١٨ مليار جم

تحول العائد على حقوق  
الملكية من  
٢١ إلى ٢٥,٣)٪

تحول هامش مجمل الربح  
من ٤,٥)٪ إلى  
١٠,٢  
١,٠٣٦ مليار جم

زاد هامش الربح التشغيلي  
من  
٥,٥ إلى ٦,٣)٪

تحول الخسارة التشغيلية  
الى ربح تشغيلي بنسبة  
١٩٨٪  
٥٥٧ مليون جم

زاد هامش صافي الربحية من  
٤,٩)٪ إلى ٥,٣)٪

تحول صافي الخسارة الى  
صافي ربحية بنسبة ٢٠,٥)٪  
٤٩٩ مليون جم

اجمالي عدد الموظفين في ١٣٤٥  
العام المالي ٢٠٢٠ - ٢٠٢١

## إنعكاس أداء السهم في العام المالي ٢٠٢٠-٢٠٢١

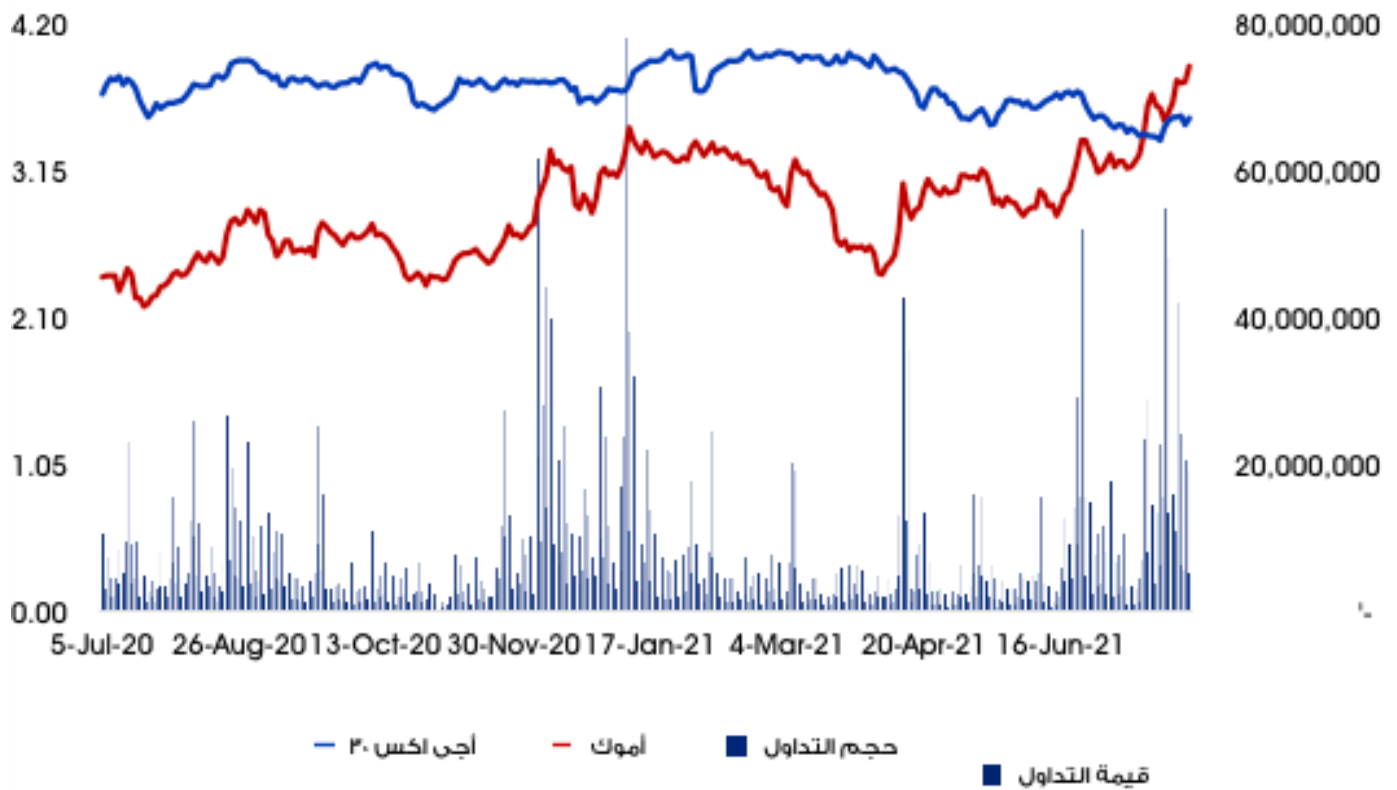

القيمة السوقية : ٤,٨١ مليار جم مقابل ٢,٩٣ مليار جنيه في ٣٠-٦-٢٠٢١ أي بزيادة قدرها ٣٩,٢٪ عن العام السابق



١- نسبة صعود السهم من ادنى سعر ٢,١٨ جم في شهر يوليو ٢٠٢٠ إلى ٣,٩٦ جم في شهر اغسطس ٢٠٢١ : ٨١,٦٥٪

٢- بلغ متوسط معدل حجم التداول : ٢,٥٢٨,٣٨٦ خلال العام المالي ٢٠٢٠-٢٠٢١ مقابل ٦٤٤,٤٠١ خلال العام المالي ٢٠١٩-٢٠٢٠

٣- كما بلغ متوسط قيمة التداول : ٧,٨٩١,٤١٩ جم خلال العام المالي ٢٠٢٠-٢٠٢١ مقابل ٥٦٥٦٩٣٤ خلال العام المالي ٢٠١٩-٢٠٢٠





تأسست شركة الإسكندرية للزيوت المعدنية شركة مساهمة مصرية بموجب قرار وزير الاقتصاد والتعاون الدولي رقم (٣٠٦) لسنة ١٩٩٧ والشركة خاضعة لأحكام قانون الاستثمار رقم ٧٢ لسنة ٢٠١٧ تم تسجيل الشركة بالسجل التجاري تحت رقم (١٤٣ ٥٠٧) الاستثمار بالقاهرة في ١٩٩٧/٦/٥ تم حفظ أسهم الشركة مركزياً بشركة مصر للمقاصة والإيداع والقيود المركزي بتاريخ ٢٠٠٤/١٢/٥ وتم الموافقة علي قيد اسهم الشركة بجدول بورصة الأوراق المالية بالقاهرة والإسكندرية بتاريخ ٢٠٠٤/١٢/٨ وقد تم التعامل علي هذه الأسهم من خلال نظام الإيداع المركزي اعتباراً من ٢٠٠٤/١٢/٢٣ ويتم التداول بالبورصة وفقاً لمعايير التداول المعتمدة من هيئة الرقابة المالية.

إن التطورات المتلاحقة التي تشهدها أسواق البترول العالمية أبرزت أهمية صناعة التكرير باعتبارها احد اهم الصناعات الاستراتيجية التي لها تأثير كبير علي توفير المنتجات البترولية . كما أن التطوير المستمر في اقتصاديات التشغيل بهدف تعظيم استغلال الطاقات الإنتاجية علي النحو الأمثل أدى الي زيادة العائدات والقيمة المضافة. تقوم شركة أموك بتوفير جزء من إحتياجات السوق المحلي من بعض المنتجات البترولية وخاصة السولار- البوتاجاز - الزيوت المتعادلة الأساسية والخاصة والنافتا والمازوت وفي إطار تنفيذ برنامج إدارة الأصول والاستثمارات المملوكة للدولة وتوسيع قاعدة الملكية فقد تم طرح ٢٠٪ من أسهم الشركة في بورصة الأوراق المالية مما كان له العديد من الإيجابيات علي المساهمين وسوق الأوراق المالية.

### غرض الشركة

انتاج الزيوت المعدنية الاساسية المتعادلة والنهائية الخاصة، والزيوت النهائية وتعبئتها وخلطها وانتاج الشموع البرافينية ومنتجاتها ومشتقاتها وتعظيم انتاجية السولار وتحسين درجة انساكبه وخفض نسبة الكبريت به وانتاج المقطرات الشمعية بانواعها والنافتا، والبوتاجاز، والمازوت، ووقود الافران، والكبريت البيولوجي، وتسويق وبيع كافة هذه المنتجات في الداخل والخارج، وتعبئة الزيوت وخلطها لحساب الغير، وكذلك تكرير الخام لحسابها او لحساب الغير وانتاج الديزل والجازولين.



وذلك مع مراعاة الاتي:  
أحكام القوانين واللوائح والقرارات السارية وبشرط استصدار التراخيص اللازمة لممارسة هذه الأنشطة.  
- ويجوز للشركة ان تكون لها مصلحة او تشترك باي وجه من الوجوه مع الشركات وغيرها التي تتاول اعمالا شبيهة باعمالها او التي قد تعاونها علي تحقيق غرضها في مصر أو في الخارج ، كما يجوز لها أن تندمج في الهيئات السالفة او تشتريها او تلحقها بها وذلك طبقاً لاحكام القانون ولائحة التنفيذية.

## تطور رأس المال وهيكل المساهمين

رأس المال

رأس المال المرخص به ٢ مليار جنيه

رأس المال المصدر والمدفوع ٨٢٠ مليون جنيه وبعد توزيع أسهم مجانية بقيمة ٤١ مليون جنيه من صافي أرباح عام ٢٠٠٤/٢٠٠٣ والتي تمثل ٥٪ من قيمة المساهمة طبقاً لقرار الجمعية العامة بتاريخ ٢٠٠٤/٩/٢٨ أصبح رأس المال ٨٦١ مليون جنيه وبقيمة اسمية ١٠٠ جنيه للسهم.

تم تجزئة القيمة الاسمية للسهم من ١٠٠ جنيه الي ١٠ جنيه للسهم ليصبح عدد الأسهم ٨٦,١٠٠ مليون سهم بدلاً من ٨,٦١٠ مليون سهم طبقاً لقرار الجمعية العامة غير العادية المنعقدة بتاريخ ٢٠ يونيو ٢٠٠٥.

تم تجزئة القيمة الاسمية للسهم من ١٠ جنيه الي ١ جنيه للسهم ليصبح عدد الأسهم ٨٦١,٠٠٠ مليون سهم بدلاً من ٨٦,١٠٠ مليون سهم طبقاً لقرار الجمعية العامة غير العادية المنعقدة بتاريخ ٢٠١٧/٢/٢٥.

تم توزيع نصف سهم مجاني علي المساهمين من خلال شركة مصر المقاصة في ٢٠١٨/١/٣ طبقاً لقرار الجمعية العامة غير العادية المنعقدة بتاريخ ٢٠١٧ /٩/٢٣ ليصبح عدد الأسهم ٢٩١,٥ مليار سهم بدلاً ٨٦١,٠٠٠ مليون سهم

## الرؤية

نسعى في أموك جاهدين إلي إدارة أعمالنا بطريقة مسؤولة في إطار من التميز والأداء الآمن والصديق للبيئة مع تحقيق أعلي درجات الشفافية للحفاظ علي كسب ثقة ورضا كافة أصحاب المصلحة لدينا .

## المهمة

شركة هادفة للنمو وتحقيق الربح مع الحفاظ علي قيمنا الثابتة وتقديم المنتجات البترولية ذات الجودة والقيمة العالية من خلال الإلتزام بأهداف الإستدامة لخطّة تحديث وزارة البترول والثروة المعدنية.

## GRI 102-5

## المساهمون

	٢٠,٧٧٤	شركة الاسكندرية للبترول
	٢٢,٥١٣	شركة الاهلى كابيتال القابضة
	٨,٦٥٨	شركة مصر كابيتال
	٥,٤٧٩	شركة مصر للتأمين
	٥,١٥٦	صندوق التامين الاجتماعي للعاملين بالقطاع الحكومي
	٥,٠٠٠	صندوق التامين للعاملين بقطاع الاعمال العام و الخاص
	٤,٥٣٨	شركة مصر تأمينات الحياة
	٣,٥٧١	شركة مصر للبترول
	٣,٥٧١	الجمعية التعاونية للبترول

الإجمالي ٧٩,٢٦

الإكتتاب العام أفراد و امؤسسات ٢٠,٧٤

ملكية اعضاء مجلس الادارة في اسهم الشرك 102-5

د. سيد لأحمد الخراشي ١٢٠٠٠ سهم بواقع ٠,٠٠٠٩٢٩ ٪.

م. أنيس البلتاجي ١١٢٥٠ سهم بواقع ٠,٠٠٠٨٧١ ٪.



## مهندس / إيهاب عبد الحليم مبروك

رئيس مجلس الإدارة والعضو المنتدب  
ممثلًا عن شركة إسكندرية للبترول

محمد مصطفى إبراهيم على فياض  
ممثلًا عن شركة الأهلى كابيتال القابضة

الأستاذة / عبير أسماعيل إبراهيم  
ممثلًا عن شركة الإسكندرية للبترول

كريم محمود أبو النجا عرابي  
ممثلًا عن شركة الأهلى كابيتال القابضة

الأستاذ / هانى عمر خطاب  
ممثلًا عن شركة الأهلى كابيتال القابضة

الأستاذ / عبد الناصر عبد الوارث  
عن شركة مصر للتأمين

الدكتور / طارق محمد احمد الزناتى  
ممثلًا عن شركة الأهلى كابيتال القابضة

الأستاذ / محمد مصطفى إبراهيم على فياض  
ممثلًا عن شركة الأهلى كابيتال القابضة

الأستاذ / هانى مروان إبراهيم على  
عن الجمعية التعاونية للبترول وعن  
مصر للبترول

المهندس / محمود مفيد شعبان  
من ذوى الخبرة

المهندس / أنيس محمد البلتاجى  
من ذوى الخبرة

الأستاذ / مازن محمد محمد  
صندوق التأمين الاجتماعى للعاملين بالقطاع  
الحكومى وصندوق التأمين الاجتماعى  
للعاملين بقطاع الاعمال العام و الخاص

د.مهندس / سيد احمد الخراشى  
عن الاككتاب العام (أفراد ومؤسسات)

صندوق التأمين الخاص بالعاملين بالبنك  
الاهلى ويمثله الأستاذة/ ماهيتاب عرابى  
عن الاككتاب العام  
( أفراد ومؤسسات )

الرؤية

تدرك أموك أن نجاحها في السوق المحلية و العالمية اليوم يستلزم جعل الاستدامة جزءاً أساسياً في الطريقة التي تؤدي بها أعمالها. ولذلك ركزت رؤيتنا على دمج الأبعاد البيئية والاجتماعية والاقتصادية للاستدامة ضمن استراتيجية أعمالنا الأساسية، والتأكد من أن لدينا فهماً عميقاً، في جميع قطاعات أعمالنا، للتوجهات الكبرى التي من شأنها التأثير على الشركة والمجتمع ككل

مهمة

مواكبة دعم خطة الدولة في تحقيق التنمية المستدامة ورؤية مصر ٢٠٣٠، متمشيا مع خطة تحديث وزارة البترول والثروة المعدنية، وتحديد كيفية تطبيق أفضل الممارسات في هذا المجال ودمجها داخل سياسات أموك من خلال تطبيق معايير تؤدي إلي زيادة الإستثمارات والإنتاج والإستهلاك المستدام والإدارة السليمة للمخلفات، والوفاء بالالتزامات البيئية المحلية والدولية، فضلا عن مراعاة إحتياجات أصحاب المصلحة المحيطين وتفعيل المشاركة المجتمعية مع الإرتكاز علي مفاهيم الحوكمة والنزاهة ومحاربة الفساد

المنهج

تسترشد الاستدامة داخل أموك بتحليل الأهمية النسبية لضمان توظيف كافة الموارد الماليه والعينيه المتاحة لخدمة اهم المسائل المتعلقة بالجهات ذات العلاقة وتحقيق اهداف ورؤية الشركة. أهم المسائل النسبية للاستدامة في أموك عبر ستة محاور:

١. الاهتمام بقضايا تغير المناخ.
٢. الابتكار وحلول الاستدامة.
٣. تطوير الموارد البشرية «خلق بيئة عمل لا تثتسني احد».
٤. كفاءة استخدام الطاقة والموارد.
٥. خلق قيم مشتركه بسلاسل الامداد والتوريد.
٦. خطة تحديث القطاع ودمج التنمية المستدامة بالسياسه العامه للشركة.

تستخدم اموك المسائل الستة ذات الاهميه النسبيه عبر ثلاثة مسارات:  
 . تصميم ركائز استراتيجية الاستدامة وتحديد أولويات الأهداف والمقاييس لقياس الأداء.  
 . توجيه التركيز نحو مشاركة الجهات المعنيه.  
 . وضع اطار لهيكل تقارير الاستدامة ومحتواها.

نؤمن أن نجاحنا يعتمد بشكل متنامي على اتخاذ إجراءات طموحة بشأن قضايا مهمة مثل تغير المناخ، ودمج مبادئ الممارسات البيئية والاجتماعية وحوكمة الشركات في كل جانب من جوانب أعمالنا

نماذج مشرفة

نجح السيد الاستاذ جمال احمد يوسف الدرجيني مدير عام مساعد بالادارة العامة للصيانة في تصميم وتصنيع جهاز pour point جاء ذلك انطلاقا من إيمان إدارة الشركة بمبدأ ترشيد الموارد وتعظيم الاستفادة من إمكانيات الكوادر من العاملين، فقد قامت الإدارة العامة للمعامل الكيميائية بالتعاون مع الإدارة العامة للصيانة - وبتوجيه من السيد الكيميائي رئيس مجلس الإدارة والعضو المنتدب - بتصميم وتنفيذ وحدتي تبريد خاصة بتجربة تعيين درجة الإنسكاب للمواد البترولية وتجربة تعيين نسبة الزيت في الشموع وذلك باستخدام مواد وخامات مصرية من السوق المحلي وذلك لتلافي المشكلات الموجودة في مثيلاتها من المنتج المستورد. وقد تم التأكد من صلاحيتها وفعاليتها وعملها بكفاءة عالية مما يؤدي لدقة النتائج.





السلامة والصحة  
المهنية

## السلامة والصحة المهنية

### إن حماية البيئة والصحة والسلامة والأمن هي أساس جميع أنشطة أموك

وتعد شركة أموك من أكثر المؤسسات إهتماماً بمعايير السلامة والصحة المهنية المحلية والدولية للحفاظ على عناصر التصنيع (البشر - المعدات - الاستثمار) باعتبارها أهم ركائز دورة التصنيع. وتستند هذه المعايير على ضمان سلامة وصحة ظروف العمل لجميع العاملين، مع الالتزام بالمعايير الأمريكية للسلامة والصحة المهنية OSHA ..

- يهدف التحسين المستمر لنظام إدارة الصحة والسلامة المهنية إلى:
1. تشجيع أصحاب العمل والعاملين على الحد من مخاطر الأعمال
  2. إعداد التشريعات والبرامج الخاصة بالسلامة والصحة المهنية
  3. رفع مستوى الوعي من خلال برامج التدريب المتعلقة بالسلامة والصحة المهنية
  4. الاحتفاظ بسجلات عن الإصابات والأمراض المرتبطة بالعمل.
  5. تحديد مسؤوليات وواجبات كل من أصحاب العمل والعاملين فيما يتعلق بالسلامة والصحة المهنية.

### وتشمل معايير الصحة والسلامة المهنية التي تطبقها اللجنة:

1. تحليل مخاطر العمل المختلفة
2. معدات الحماية الشخصية
3. تقسيم وتصنيف مناطق الخطر
4. برنامج الصحة المهنية
5. علامات التحذير
6. الحرائق وطفائيات الحريق وغيرها.

### GRI 403-2 تحديد المخاطر، وتقييم المخاطر والتحقيق في الحوادث

كما قامت أموك بتحليل المخاطر للوحدات ذات الخطورة العالية على موظفين يتعلق الأمر بالسلامة، وكانت هذه الوحدات:

- . وحدة إنتاج الهيدروجين ووحدات الهدرجة
- . مستودعات البوتجاز والبروبيلين
- . الغلايات
- للوقوف على مدى خطورتها على العاملين

لذلك فإن إدارة السلامة والصحة المهنية بأموك تتأكد من:

1. قيام العامل بتنفيذ كافة تعليمات وقواعد السلامة أثناء العمل واليقظة وعدم الانخراط في أي شيء أثناء أداء العمل الموكل إليه.
2. إتباع قواعد العمل الصحيحة
3. ارتداء جميع معدات الحماية الشخصية لكل واجبات العمل



## خدمات الصحة المهنية GRI 403-3

وتتولى خدمات الصحة المهنية كافة المهام الوقائية، فضلا عن مسؤوليتها عن إسداء المشورة إلى صاحب العمل والعمال وممثليهم في هذا المشروع، بشأن متطلبات إنشاء بيئة عمل آمنة وصحية والحفاظ عليها.

وتشمل خدمات الصحة المهنية التي تقوم بها اللجنة:

١. مراقبة العوامل في بيئة العمل، بتوفير كافة الخدمات الصحية التي تتيح الحفاظ على صحة العاملين في ممارسات العمل
٢. مراقبة صحة العمال فيما يتعلق بالعمل
٣. المشورة بشأن النظافة والسلامة والصحة المهنية
٤. المشورة بشأن بيئة العمل، وعلى معدات الحماية الفردية والجماعية
٥. تعزيز مؤامة ظروف العمل مع العامل



مشاركة العمال، والتشاور، والتواصل معهم بشأن الصحة والسلامة المهنية: GRI 403-4

## لجان السلامة والصحة المهنية بالشركة

اسم اللجنة: لجنة السلامة والصحة المهنية وحماية البيئة  
عدد مرات إنعقادها: مره واحدة شهريا وفي حالات الحوادث الجسيمة  
المستوي التي تعمل عليه اللجنة: (الشركة - المنطقة الجغرافية - القطاع - الدولة): الشركة  
عدد الأعضاء من العاملين: ١٥  
عدد الأعضاء من الإدارة: ١٥  
رئيس اللجنة: السيد الكيمياءى / رئيس مجلس الإدارة والعضو المنتدب

كذلك تقوم الشركة بتوفير جميع مهمات الوقاية اللازمة والمناسبة للعاملين بشكل دورى ومنتظم من خلال تحديد الإحياجات اللازمة لطبيعة كل عمل ووضع سياسه للصرف بما يضمن سلامة وحماية العاملين أثناء تأديتهم أعمالهم فى ظل توفير بيئة عمل امنة.  
تمثيل العمال فى أعمال مراقبة و تفتيشات السلامة و التحقيق فى الحوادث:  
تعتمد سياسة السلامة على منع الحوادث لذلك يشمل نظام العمل على تقرير الحادث الوشيك الذى يتم اعداده بواسطة أى من العاملين كما يشمل تقرير التحقيق فى الحوادث على رأى الرئيس المباشر للعامل المصاب وتحليله لأسباب الإصابة والتوصيات اللازمة لعدم تكرارها كما يشارك العاملين فى اجتماع لجنة السلامة والصحة المهنية  
آلية تناول الشكاوي (من العاملين او من جهات خارجية):  
إجراء الأفعال التصحيحية  
صناديق المقترحات والشكاوى  
البريد الالكتروني وصفحة التواصل الاجتماعى الخاصه بالشركة  
حق العاملين فى رفض الأعمال الخطرة:  
للعامل الحق فى رفض الأعمال الخطره موضحا أسباب الرفض

## التفتيشات الدورية:

يتم عمل تفتيشات دوريه يومية وشهرية وربع سنويه عن طريق قوائم معده مسبقا بالإضافة إلى التفتيشات والمراجعات الداخلية من الادارة العامة للجودة والخارجيه من الجهات الحكومية والغير حكومية.



## نظام إدارة سلامة العمليات PSM

يستهدف نظام إدارة سلامة العمليات سلامة أنظمة التشغيل والعمليات التي تتعامل مع المواد الخطرة (السامة أو القابلة للاشتعال أو المتفجرة) بهدف منع الحوادث الكبرى والأحداث الكارثية وتقليل وتخفيف عواقب هذه الكوارث على الأشخاص أو الأصول أو البيئة إذا حدثت من خلال التحقق من تطبيق مبادئ التصميم الجيد، الممارسات الهندسية والتشغيلية وتدابير التحكم.

وقامت أموك بالتوافق مع معايير السلامة والصحة المهنية OSHA والقانون المصري رقم ٢٠١٣/١٢ (OSHA 29 CFR 1910.119)

وتشمل ١٤ عنصر وهي:-

١. مشاركة الموظف.
٢. معلومات السلامة العملية.
٣. تحليل المخاطر العملية.
٤. إجراءات التشغيل.
٥. التدريب.
٦. سلامة المقاول.
٧. قبل بدء مراجعة السلامة.
٨. السلامة الميكانيكية.
٩. تصريح عمل ساخن.
١٠. إدارة التغيير.
١١. التحقيق في الحادث.
١٢. التخطيط والاستجابة في حالات الطوارئ.
١٣. مراجعة الامتثال.
١٤. الأسرار التجارية.

وقد تلقت اللجنة تقرير من الإستشاري الذي يشير إلى أن أموك تحقق ٥٧٪ من متطلبات تنفيذ PSM وضعت اللجنة خارطة طريق وصنفت المتطلبات إلى مراحل ، وبدأت في تنفيذ المرحلة الأولى من جميع العناصر الأربعة عشر.

بحلول نهاية يونيو ٢٠٢١ ، نجحت اللجنة في زيادة الإنجاز بنسبة تصل إلى ٧٠٪ مع التوقعات لتصل إلى ٨٠٪ بحلول نهاية العام ٢٠٢١.

كانت هذه الزيادة نتيجة لإستكمال العديد من المتطلبات مثل: تعديل سياسة أموك لتشمل الإلتزام بسلامة العمليات وتحديث صحيفة بيانات المواد SDS من المواد الكيميائية وتوحيد وصف العمليات وتحديث مصفوفة المخاطر وتحديث وتعديل سلامة ما قبل بدء التشغيل وتعديل تعليمات الأعمال الساخنة وإنشاء لجان جديدة لتحليل مخاطر العملية والتحقق في الحوادث وتوفير التدريب والشهادة المناسبة لكل لجنة.

ويشار أيضا إلى نسبة التنفيذ إلى التعاون في العمل الجاري بشأن بنود أخرى مثل: تحديث الرسمى التخطيطى للوحدات كما هي وتحديث وثائق المناطق الخطرة وتطوير نظام إدارة المقاولين وتطوير مؤشرات الأداة القياسية لنظام سلامة العمليات KPIs

مع استمرار رحلة أنشطة تنفيذ سلامة العمليات، تواصل اللجنة تركيزها على الأنشطة الإضافية لزيادة مستوى ثقافة الموظفين من خلال جلسات التوعية المستمرة والحث، بالإضافة إلى اللاتزام بقيمة أهداف الاستدامة والتخطيط الاستراتيجي.



## GRI 403-5 : تدريب العاملين

تطبق شركة أموك خطة لمواجهة الطوارئ والأزمات لرفع مستويات استعداد العاملين في مواجهة الأزمات، كما تقوم الشركة بتدريب موظفيها على أحدث أساليب إدارة الأزمات بنظام محاكاة عملي لجميع العاملين في الشركة بالإضافة إلى أن إدارة السلامة والصحة المهنية تتضمن نظاما متكرر لمحاكاة ومواصلة تدريب موظفي الإدارات العليا لمراقبة السلامة الصحية للتعامل مع أي حادث ناشئ.

وتقوم الإدارة العامة للسلامة والصحة المهنية بإعداد وتنفيذ العديد من البرامج التدريبية النظرية والعملية داخليا وخارجيا لجميع العاملين طبقا لاحتياجاتهم وما يناسب طبيعة عملهم وذلك في إطار رفع مستوى التوعية وزيادة المهارات والكفاءات بالتنسيق مع الإدارة العامة للتدريب وتنمية الموارد البشرية



## GRI 403-7 منع وتخفيف آثار الصحة والسلامة المهنية المرتبطة مباشرة بالعمليات العمل

أموك عضو في اللجنة الجغرافية لمنطقة الإسكندرية التي تضم جميع شركات البترول في المنطقة. وتضع هذه اللجنة استراتيجية لتنفيذ تدابير الصحة والسلامة المهنية والبيئة للمنطقة المحيطة بالمجمع النفطي والميناء والعمل الخيري والمجتمعي. مثل رصف الطرق، تطوير الميناء البترولي، وجود فريق إطفاء من جميع شركات البترول لمواجهة أي طارئ.



## نبذة عن مشاركة قطاع مكافحة الحرائق و مشاركته في الحوادث داخل وخارج أموك

١. المشاركة فى اخماد حريق خط غاز تابع لشركة جاسكو على الطريق الدولى الساحلى بالقرب من قرية المعدية وذلك يوم ٢٠٢١/٣/١٠
٢. المشاركة فى اخماد حريق وحدة التقطير بشركة العامرية للبترول وذلك يوم ٢٠٢١/٣/١٨
٣. المشاركة فى اخماد حريق بخطوط السحب لمستودعات المنطقة الشرقية بشركة الاسكندرية للبترول وذلك يوم ٢٠٢١/٥/٣٠

### الرصد البيئي الذاتي (CEMS)

تم الانتهاء من تركيب و تشغيل أجهزة الرصد الذاتي لمدخنة فرن الوحدة ٣٠٠ ولمدخنة فرن الوحدة ٥٥٠ و ربطهما على منظومة الرصد الذاتي للمداخن بجهاز شئون البيئة ،والإنتهاء من الدراسات الأولية والزيارات الميدانية ( Site survey ) من الشركات المتخصصة لاستكمال المنظومة بربط مداخن الغلايات على الشبكة القومية لجهاز شئون البيئة والإتفاق على الأماكن المقترحة لتنفيذ غرفة التحكم ومسارات الكابلات

#### GRI 403-9: إصابات متعلقة بالعمل

ومن إنجازات الإدارة العامة للسلامة والصحة المهنية تحقيق **2.685.376** مليون ساعة عمل بدون إصابات أو حوادث جسيمة.

## متابعة أنشطة التشغيل وتأکید الجودة

في ضوء مبادرة التحسين المستمر ، تتبنى أموك إطار عمل للتنفيذ أحدث معايير الجودة في الصناعة العالمية لتعزيز القدرة التنافسية للمنتجات والخدمات التي تقدمها أموك داخليا وخارجيا .

وتضاف شهادة نظام إدارة الطاقة إلي شهادات الأيزو المختلفة التي حصلت عليها أموك وتتميز بها في نظم إدارة الجودة ISO 9001:2015 و نظم إدارة البيئة ISO 14001:2015 كما نجحت شركة أموك في تحديث نظم إدارة السلامة للمواصفة العالمية OHSAS 18001 إلى أحدث مواصفة لنظم السلامة ISO 45001:2018 ، ومما هو جدير بالذكر أن جهود أموك للأرتقاء بالجودة هي جهود مستمرة ودؤوبة يضاف إليها التحضيرات الجارية للحصول علي اعتماد جودة المختبرات و المعايير العملية ISO 17025:2017 بالتعاون مع شركة EPROM كجهة استشارية لتطبيق هذه المنظومة و ذلك في إطار التعاون المجاني بين شركات قطاع البترول المصرية. كما كان نجاح أموك في الحصول على شهادة ISO 50001:2018 هو ثمرة للجهود المخلصة والحديثة التي قام بها أبناء الشركة من كافة العاملين وتحت إشراف فريق الطاقة بالشركة وبرعاية وتشجيع فائق من السيد رئيس مجلس الإدارة والعضو المنتدب وذلك سعيا لتحقيق أهداف إدارة الطاقة المختلفة من ترشيد للأستهلاك لينعكس ذلك علي الناحية الاقتصادية للشركة من خفض لتكاليف الأنتاج وزيادة في الأرباح وكذلك للحفاظ علي البيئة من خلال تقليل المحروقات والأنبعاثات وأيضا لتحقيق التوافق مع القوانين والتشريعات المحلية والدولية التي تعني بالأستخدام الأمثل للطاقة.



وتجدر الإشارة أن شركة الإسكندرية للزيوت المعدنية - أموك ممثلة فى رئيس مجلس الإدارة والعضو المنتدب وكافة أعضاء مجلس الإدارة تضع نصب أعينها دائما إتخاذ كل ما يلزم في سبيل تحقيق رؤية قطاع البترول وخطة التطوير الخاصة به والتي يربعاها السيد المهندس/طارق الملا وزير البترول والموارد المعدنية بكافة محاورها ومن ضمنها المحور السابع: دعم إتخاذ القرار وتدفق المعلومات وما تقوم به أموك حاليا من إجراءات التحول الرقمي المختلفة ومنها تحديث نظام تكويد الأصول وقطع الغيار إلى نظام CMT ونظام متابعة معدلات الأداء الرئيسية KPIs وكذلك تنفيذ نظام تخطيط الموارد والأصول ERP وغيرها من الأنظمة المختلفة التي تطمح من خلالها أموك للأرتقاء بمنظومة العمل ودعم إتخاذ القرار لتحقيق النمو والتطور المنشود.

كما تم اعتماد استخدام منظومة QR Code الخاصة بسرعة تداول المعلومات و البيانات بدون استخدام ورقيات مع الاخذ في الاعتبار أمن و حماية و سرية المعلومات و البيانات



## إدارة النفايات - استهلاك المواد

المواد المستخدمة بالوزن أو الحجم: GRI 301-1

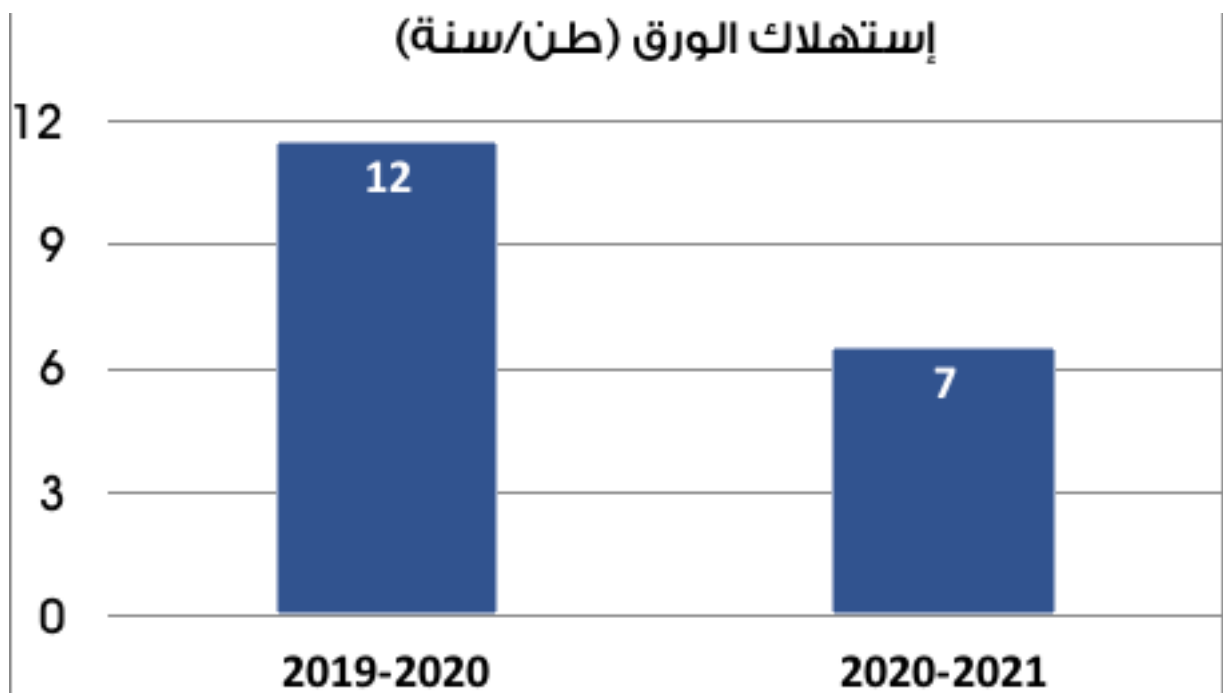
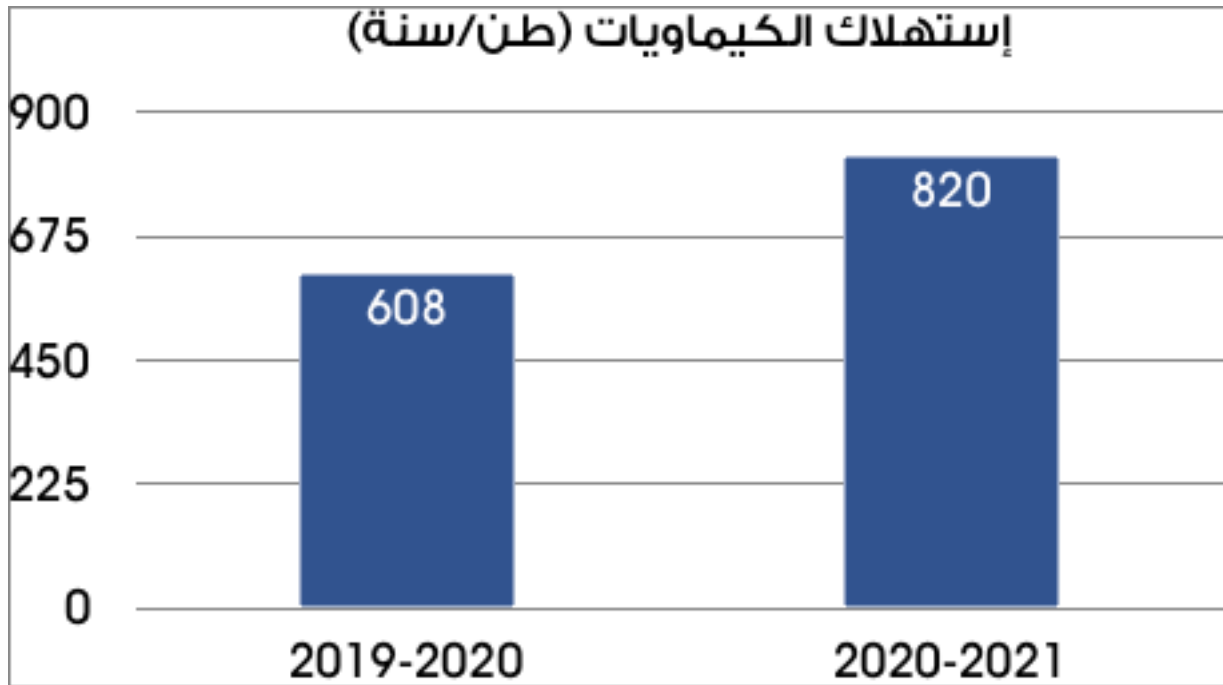

وقد بدأت الشركة بعمل خطة لترشيد إستهلاك الورق خلال الثلاث سنوات القادمة

## استهلاك المياه

GRI (303-5) استهلاك المياه

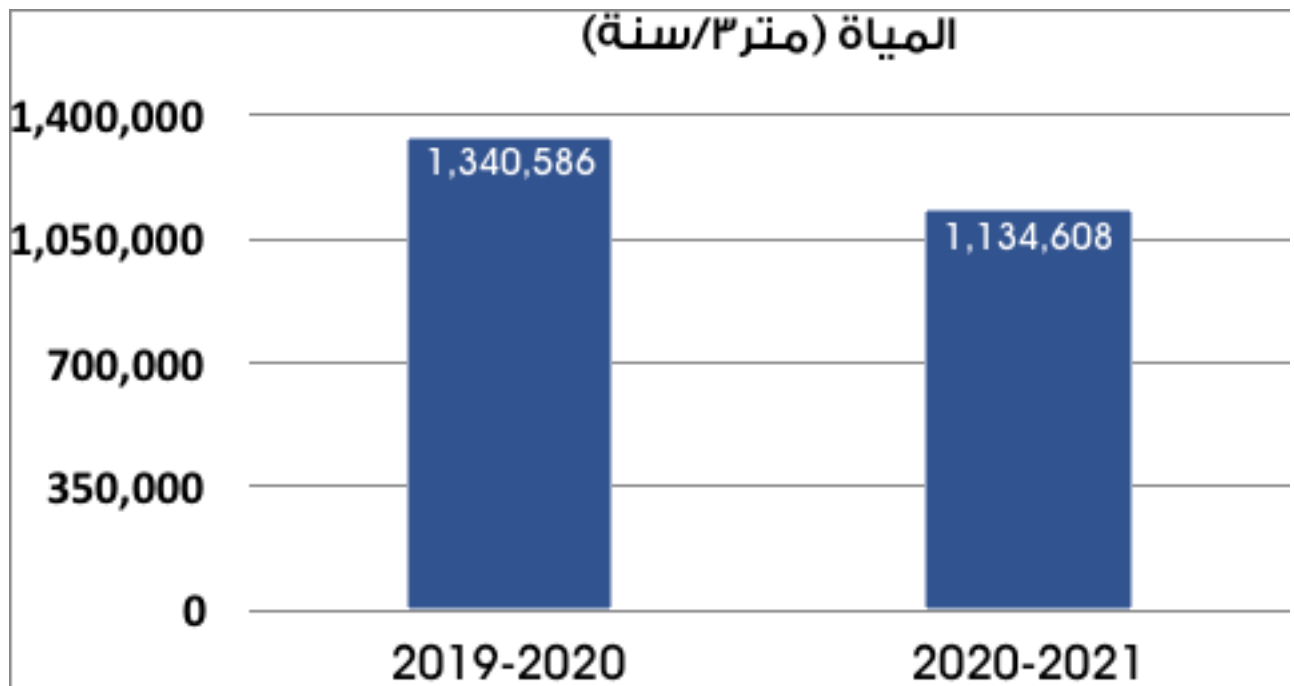

GRI (306-1) النفايات السائلة

وحدة القياس	2021-2020	2020-2019	مكان الصرف	نوع
م <sup>٣</sup> /ساعة	متوسط من 80-90	متوسط من 80-90	شركة الصرف الصحي العامة	مياه الصرف الصناعي والصحي

مخطط وحدة الصرف الصناعي داخل أموك

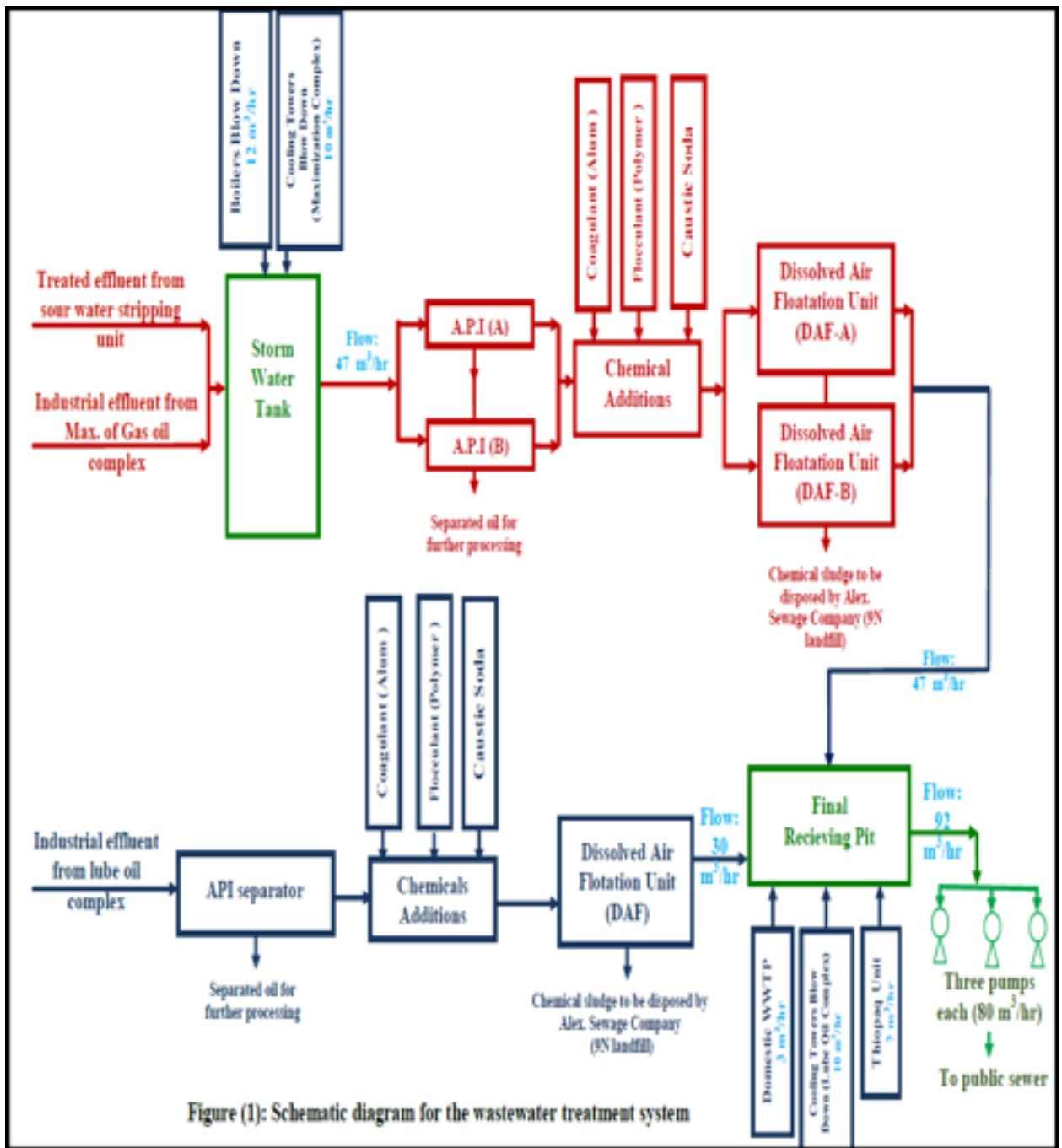

Figure (1): Schematic diagram for the wastewater treatment system

## النفايات الغازية:

نوع	2020-2019	2021-2020	مصدر
الهيدروكربونات	٨٧.٩ ملغم/٣٣٥	٧٩.٦ ملغم/٣٣٥	وحدات الإنتاج
أول أكسيد الكربون	٦٠.٣ ملغم/٣٣٥	٥٤.١ ملغم/٣٣٥	مداخل الأفران
ثاني أكسيد النيتروجين	٧٩.٢ ملغم/٣٣٥	٦٧.٦ ملغم/٣٣٥	مداخل الأفران
الجسيمات الصلبة	٩.٧ ملغم/٣٣٥	٨.٤ ملغم/٣٣٥	مداخل الأفران

## النفايات السائلة:

نوع	2020-2019	2021-2020	طريقة التفريغ
عوادم الزيت المستخدم في سيارات أموك	يختلف حسب الاستهلاك	يختلف حسب الاستهلاك	استبدالها في محطات الوقود خارج أموك
عوادم الزيوت والشحوم الناتجة من وحدات الإنتاج لدى أموك	٣٦ طن/سنة	٣٦ طن/سنة	إعادة تدويرها وإعادة استخدامها كمادة وخام أو وقود
العوادم الناتجة عن تنظيف الآلات وصيانتها	٢ طن/سنة	٢ طن/سنة	يتم دفنها في مدفن الناصرية
نفايات المختبرات (عينات التحليل)	٣٧ طن/سنة	٣٧ طن/سنة	يتم تصريفها من خلال مرفق فصل الزيت والمياه
نفايات المذيبات العضوية	يختلف حسب الاستهلاك	يختلف حسب الاستهلاك	يتم إعادة تأهيلها من خلال وحدات إعادة التأهيل لدى أموك
براميل مع بقايا المواد الخطرة	يختلف حسب الاستهلاك	يختلف حسب الاستهلاك	يتم تمسيطها بالنيتروجين بعد تصريفها وإعادة تأهيلها من جانب المورد

## النفايات الصلبة

طريقة التفريغ	2020-2021	2019-2020	نوع
يتم دفنها في مدفن الناصرية	2طن/سنة	2 طن/سنة	الكربون النشط المستهلك
يتم دفنها في مدفن الناصرية	يختلف حسب الاستهلاك	يختلف حسب الاستهلاك	حاويات المواد الخطرة
يتم دفنها في مدفن الناصرية	75 كيلوغرام مصابيح الفلورسنت 4 بطاريات / سنة	120 كيلوغرام مصابيح الفلورسنت 6 بطاريات / سنة	النفايات الكهربائية التي تحتوي على بطاريات
يتم دفنها في مدفن الناصرية	5.5 طن / 5 سنوات	5.5 طن / 5 سنوات	راتنج التبادل الأيونية
يتم تفريغ العبوات تماما باستخدام غاز النيتروجين واسترجاعها بواسطة الشركات الموردة	يختلف حسب الاستهلاك	يختلف حسب الاستهلاك	براميل مع بقايا المواد الخطرة
عن طريق التعاقد مع هيئة الصرف الصحي بمحافظة الإسكندرية	متغيرة	متغيرة	الحماة الصلبة
يتم دفنها في مدفن الناصرية	70 طن / 3 سنوات	70 طن / 3 سنوات	أكسيد النفايات الحفاز الموليبيدينوم- أكسيد الكوبالت - أكسيد النيكل - زيوليت)
يتم دفنها في مدفن الناصرية	110 كيلو غرامات / سنوات	170 كيلو غرامات / سنوات	عزل نفايات الأسبستوس
شركة نهضة مصر	194 كيلو غرامات / سنوات	230 كيلو غرامات / سنوات	النفايات الطبية

استهلاك الطاقة داخل المنظمة GRI 302-1

## استهلاك الطاقة

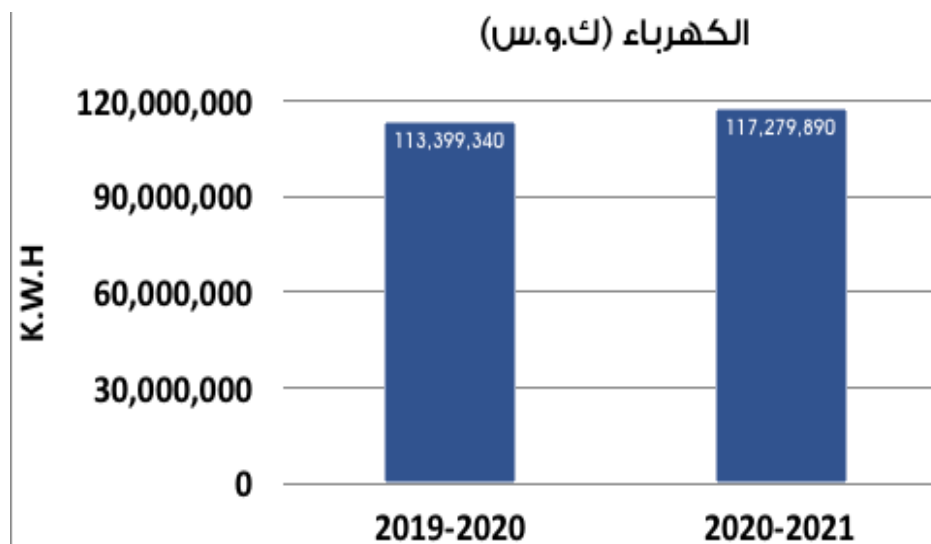
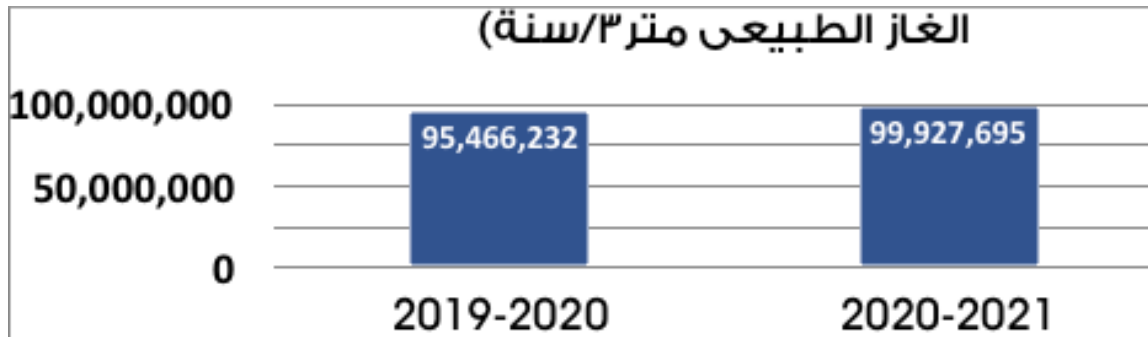



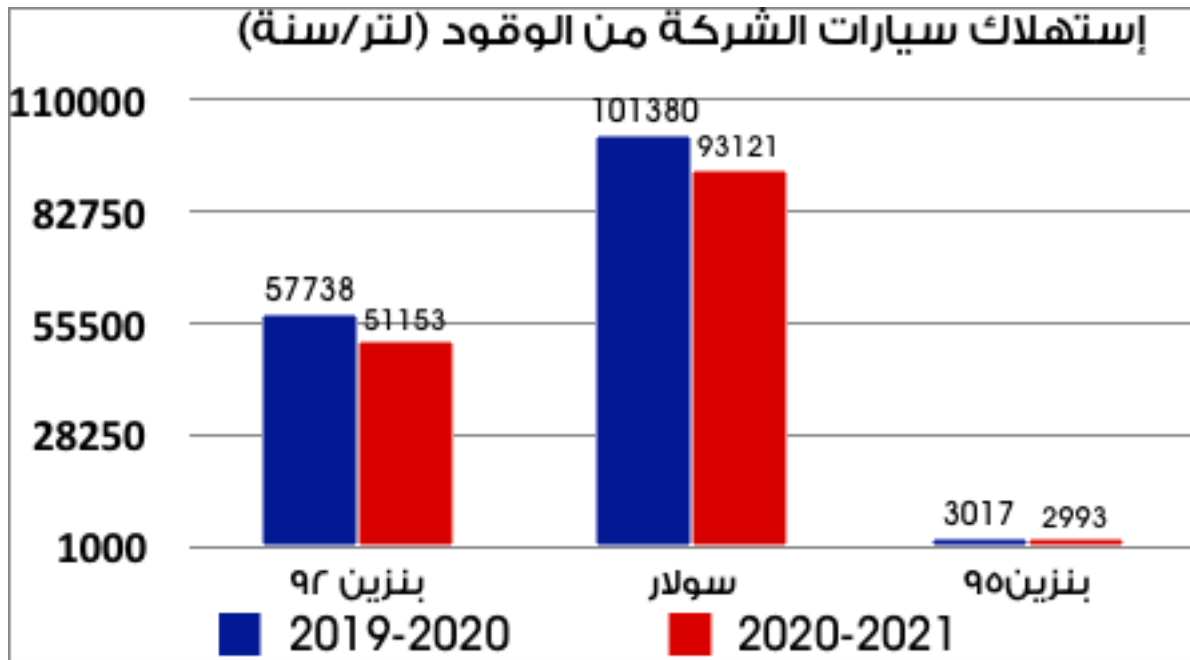

توفير الطاقة نتيجة لمبادرات الشركة ومشاريعها لتوفير الطاقة GRI 302-4

## مشروع ZLD

يتعلق بتركيب محطة لمعالجة مياه الصرف الصناعي والصحي بقدرة تصميمية تبلغ ٣م٨٠/س و ٣م١٠٠/س في ظروف التشغيل العادية، بغرض إعادة تدوير معظم المياه كميها خالية من الأملاح DEMI للوصول إلى قرب صفر تصريف المياه (NZLD).

المشروع يشمل التصميم / توريد / الإشراف وتشغيل محطة معالجة مياه الصرف الصحي وجميع الأعمال المدنية. بما في ذلك التدريب الكافي لفريق ZLD الخاص بأموك.

هدف المشروع:

- إزالة الملوثات «الكبريتيدات والمركبات الفينولية» من مياه الصرف الصناعي للامتثال للقانون رقم ٦٢/٩٣ والمرسوم رقم ٤٤/٢٠٠٠ الصادر عنه.
- أعلى نسبة استرداد ممكنة (حتى ٧٨٪) من المياه « DEMI » للاستخدام كتغذية لخطات الشركة
- يجب أن يتوافق ZLD أيضا مع القانون رقم ٩٣/٦٢ والمرسوم رقم ٤٤/٢٠٠٠.

وإستمرار لسياسة التكامل بين الشركات الشقيقة بقطاع البترول والتي تهدف إلى تعزيز التعاون المشترك بين شركات القطاع قامت أموك بتوقيع بروتوكول تعاون مشترك مع شركة أنربك برئاسة الكيميائي صلاح جابر بهنسي لمعالجة المياه منزوعة الكبريت المنصرفة من شركة أموك لمعالجتها بوحدة ZLD داخل شركة أنربك والتي تقوم بمعالجتها طبقاً لإشتراطات وزارة البيئة .

يأتى هذا التعاون فى إطار تحقيق الإستفادة القصوى من منتجات ومرافق الشركتين وترشيحاً للنفقات وإستغلالاً للسعات التصميمية المتاحة بما يعود بالنفع على الشركتين وقطاع البترول .

يذكر أن أنربك ستقوم بإستقبال ١٥ متر مكعب كل ساعة من المياه القادمة من شركة أموك لمعالجتها تحقيقاً لمبدأ المطابقة مع اشتراطات البيئة لصرف مياة غير ملوثة.

## إصلاح شبكة البخار والتمكثفات

تم تحديد مشكلة شبكتي البخار و التمكثفات وتم إسناد الدراسة إلي شركة فوربس مارشال (شركة هندية متخصصة في هذا المجال) والتي لخصت المشكلة علي النحو التالي:

١. إنتاج بخاركمية أكبر من الإحتياج الفعلي للشركة بنحو ١٤٪.
٢. عدم القدرة علي استرداد حوالي ٥٤٪ من التمكثفات.

و صدر تقرير شركة فوربس مارشال متضمناً ما يلي:

- ١.تقرير مفصل بحاله مصائد البخار بالشركة.
- ٢.حسابات الاتزان المادى للبخار والتمكثفات .
- ٣.تحديد الأسباب الجذرية لنقص نسبة المسترجع من التمكثفات والتوصية بالحلول الأنسب لتحسين نسب الإسترجاع..

وعليه تم البدء فى التنفيذ المرحلى وكانت البدايه بالوحدات (١٠٠ - ٢٠٠) بدأ من فبراير ٢٠٢١ وتم الانتهاء من الأعمال بالوحدة (١٠٠) وسيتم الانتهاء من الوحدة (٢٠٠) خلال العمرة السنويه المزمع إجرائها فى شهر نوفمبر القادم لتبدأ عملية حساب نسب الإسترجاع ثم التطبيق على باقى الوحدات فى حالة نجاح توصيات شركة فوربس مارشال فى تحقيق المستهدف من خلال الوحدات (١٠٠ - ٢٠٠)



استخدام الكشافات الموفرة للطاقة و تكنولوجيا الانارة الذكية فى المباني و أعمدة انارة الشوارع داخل الشركة

وحدة القياس	2020-2021	2019-2020	نوع الطاقة	مبادرة / مشروع
Kwh/year	48399	100000	كهربية	تحويل الاضاءة الى ليد

استخدام الطاقة الشمسية فى المشروعات المستقبلية لتوفير الطاقة الكهربائية لبعض المعدات الكهربائية مثل السخانات أو أعمدة انارة الشوارع

. تعد شركة الإسكندرية للزيوت المعدنية AMOC أول شركة تكرير بترول مصرية يتم منحها شهادة نظام إدارة الطاقة EnMS ISO:50001-2018 علي جميع عمليات التشغيل بالشركة وكذلك المباني الادارية في مجالي الطاقة المستهلكة بالشركة الطاقة الحرارية (غاز طبيعي) والطاقة الكهربائية.  
تم وضع خطة إستراتيجية لنظام إدارة الطاقة لخفض استهلاكات الطاقة بالشركة ليتم تنفيذها في خلال ثلاث سنوات تنتهي بنهاية العام المالي ٢٠٢٠، وبناء عليه تم تحديد أهداف

- خفض استهلاك الطاقة الكهربائية بنسبة ٣٪
- خفض استهلاك الطاقة الحرارية بنسبة ٢٪
- رفع وعي العاملين بالشركة بنظام ادارة الطاقة إلي ٦٠٪

نظرا لوجود ثقافة نظام إدارة الطاقة وترشيدها لدي العاملين بشركة أموك يتم التعامل مع المشكلات بشكل أمثل حيث يتم مراعاة الجانب البيئي والأقتصادي والمجتمعي.  
علي سبيل المثال حصل عطل في أحد الضواغط المموودة بالشركة مما أدى إلي صعوبة توافر قطع الغيار لها فتم استبدالها بأخري جديدة موفرة للطاقة (أثر بيئي وأقتصادي) مع أستغلال الضاغط القديم الذي تم تخريده كقطع غيار في التشغيل للضاغط المماثل الذي لا يزال في التشغيل (أثر أقتصادي).  
تم حساب الوفر الفعلي الناتج من تشغيل الضواغط الجديدة الموفرة للطاقة مقارنة بالضواغط القديمة الغير موفرة للطاقة من خلال تطبيق نظام إدارة الطاقة وكان الوفر حوالي 400 MWH في السنة.

## الدروس المستفادة

١. مراقبة أي ارتفاع في معدل استهلاك الطاقة الكهربائية للمعدات كثيفة الأستهلاك للطاقة (SEUs: Significant Energy Users) وفي حالة زيادة الاستهلاك عن الـ Base Line يجب عمل Inspection للمعدة ومراجعة الاداره العامه المسئوله عنها لمراجعة ظروف التشغيل الخاصه بها.
٢. في حالة شراء أي معدات جديده يجب مراعاة جميع اشتراطات نظام ادارة الطاقه ISO-50001
٣. وضع خطة لاستبدال الضواغط الحالية الغير موفرة للطاقة باخري موفرة للطاقة الكهربائية.

الـ figures التالية توضح مقارنة بين التوفير في الطاقة في العام المالي ٢٠١٩-٢٠٢٠ و ٢٠٢٠-٢٠٢١ :-

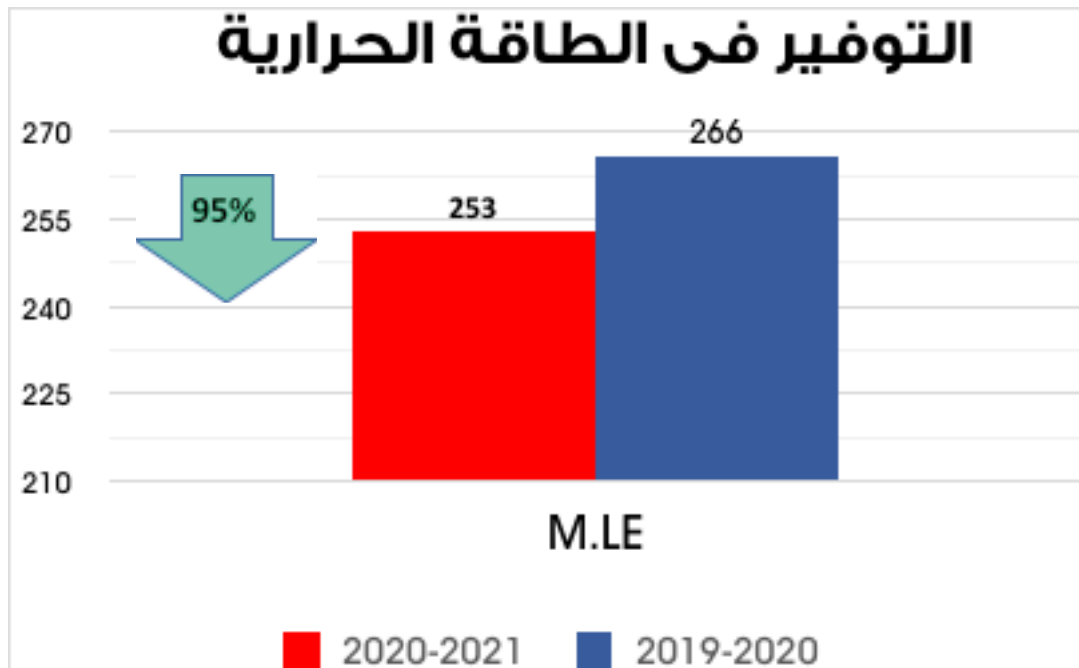

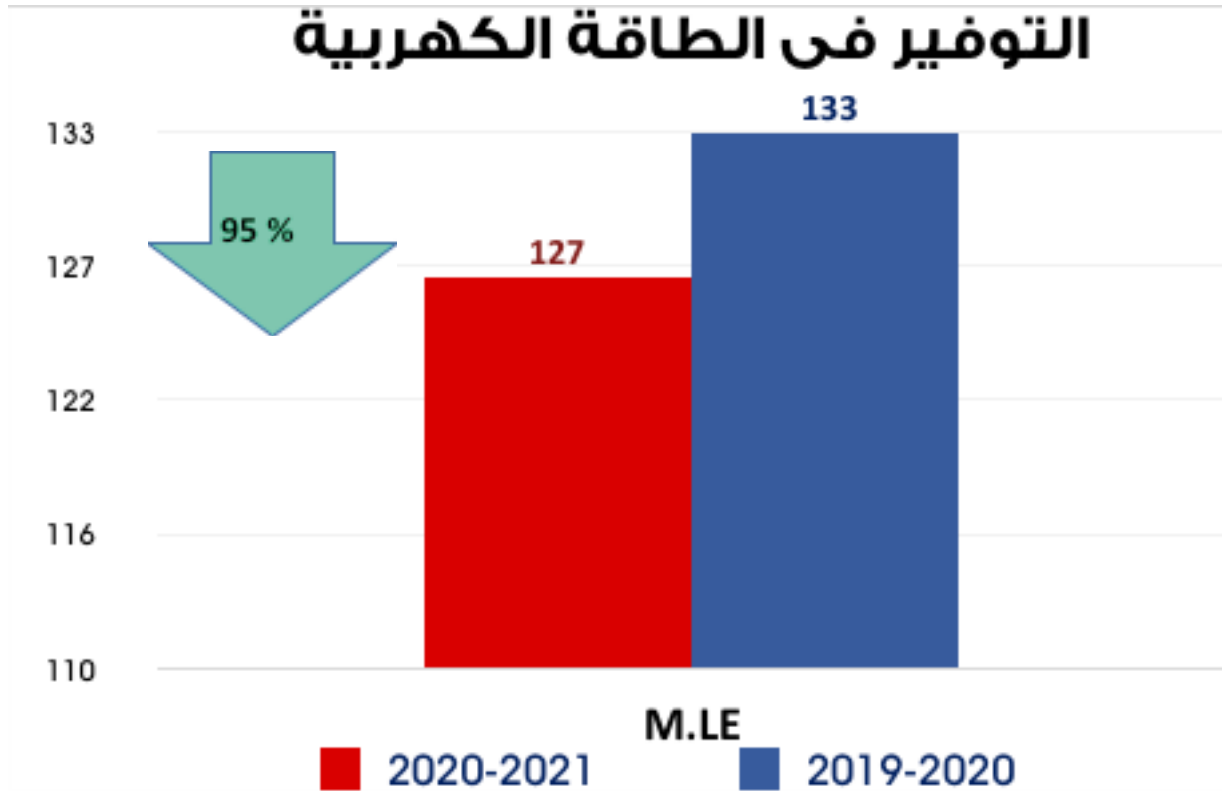

الوفّر في تكاليف الطاقة الكهربائية ٥% بما يكافئ ٦ مليون جنية مصري مقارنة بالعام المالي السابق حيث أنه تم تخفيض أسعار الطاقة من قبل الدولة كما يلي :-  
 . الطاقة الحرارية : تم تخفيض سعر الوحدة الحرارية بدلا من ٥ \$ / MBTU (٥ دولار / مليون وحدة حرارية) لتصبح ٤.٥ \$ / MBTU بداية من ٢٠٢٠/٣/١٩ وهذا التخفيض يعادل ٩ ٧ جنيه علما بأن ١ \$ يعادل ٦ جنيه (قيمة الدولار في ٣ / ٢٠٢٠).  
 . الطاقة الكهربائية : تطبيقا لقرار رئيس مجلس الوزراء رقم ٧٨١ لسنة ٢٠٢٠ يتم دعم الصناعة بـ ١ قرش لكل كيلو وات ساعة (ك. و. س) (مرفق نص الدعم بالفاتورة الشهرية للكهرباء) وتم اصدار هذا القرار في ٢٠٢٠/٣/٣١. وتم العمل به بداية فاتورة شهر يونيو ٢٠٢٠.

### GRI 305-2 الطاقة غير المباشرة (النطاق ٢) انبعاثات غازات الدفيئة

تهدف أموك إلى خفض استهلاك الغاز بنسبة ٢٪ وخفض استهلاك الكهرباء بنسبة ٣٪ بحلول نهاية عام ٢٠٢٣ مما سيؤدي إلى تقليل البصمة الكربونية بمقدار ٦٥٤٠ طن من غاز Co2 .

## نصائح لحياة خضراء

هذه مجموعة من النصائح البسيطة التي تساعد كل شخص على اتخاذ نمط حياة صديق للبيئة، هذه النصائح يمكن أن يكون لها أثراً كبيراً ليس فقط في توفير الطاقة، وإنما أيضاً في توفير المال الذي نتعب جميعاً في الحصول عليه وهذه المجموعة من الأفكار يمكن أن تخلق تحولاً دائماً في حياتك اليومية.

## ١- إعادة التدوير:



تساعد برامج التدوير على توفير الطاقة وحماية البيئة، وكمثال على برامج التدوير تقوم ولاية سان فرانسيسكو بإعادة تدوير ٧٥٪ من المواد التي يتم جمعها، وتحويل ١.٦ مليون طن من مقالب القمامة سنوياً إلى مواد جديدة، وبحسب الوكالة الأمريكية لحماية البيئة فإن كل رطل من الألمنيوم يتم إعادة تصنيعه يوفر طاقة كهربائية تقارب ٧.٥ كيلواط ساعة.

## ماذا يمكنك أن تفعل؟

إبدأ بفرز النفايات .. ضع وعاء منفصلاً بجانب الطابعة لفرز نفايات الورق، افصل الزجاجات البلاستيكية عن علب الصفيح والورق.

## ٢- إطفاء الأنوار:

يحتفل مئات الأشخاص والشركات والحكومات سنوياً بإطفاء الأنوار لمدة ساعة في حملة سنوية تسمى ساعة الأرض، وذلك بهدف لفت الأنظار إلى التغيرات المناخية.



## ماذا يمكنك أن تفعل؟

ساعة الأرض مناسبة تحدث مرة كل عام، لكن يمكن أن تساهم أنت أيضاً بشكل يومي بإطفاء الأنوار أثناء النهار، أو كلما كنت بعيداً لفترة طويلة من الزمن، أو في الأماكن التي ليست بحاجة إلى إنارة ضرورية.

## ٣- المصابيح الموفرة للطاقة:

أصبحت أستراليا في عام ٢٠٠٧ أول دولة تبدأ تحظر استخدام المصابيح المتوهجة، وفي نهاية ٢٠١٠ كان قد تم التخلص من هذه المصابيح بشكل نهائي تقريباً، ووفقاً لوزير البيئة في البلاد فإن هذه الخطوة البسيطة أحدثت فرقاً كبيراً وقللت نحو ٤ مليون طن من انبعاث الغازات المسببة للاحتباس الحراري بحلول عام ٢٠١٢ كما تعهدت الصين مؤخراً باستبدال نحو مليار مصباح متوهج في المكاتب الحكومية بنماذج أكثر كفاءة في استخدام الطاقة في غضون خمس سنوات.



## ماذا يمكنك أن تفعل؟

إستخدم مصابيح الفلوريسانت فهي تستخدم ٢٠ - ٣٠٪ فقط من الطاقة التي تتطلبها المصابيح المتوهجة لتوليد نفس كمية الضوء وهذا يساعد على توفير المال والتقليل من انبعاث الكربون.

## ٤- حافظ على درجة الحرارة:

بحسب تقديرات إدارة الطاقة الأمريكية فإنه يمكن توفير

ما يصل إلى ١٥ بالمائة من تكلفة التدفئة والتبريد من خلال ضبط درجة الحرارة، إن الاستغناء عن ٥ إلى ٧ درجات مئوية لمدة ثمان ساعات يومياً من شأنه توفير ٥- ١٥ بالمائة من فاتورة الكهرباء.



### ماذا يمكنك أن تفعل؟

أطفئ أجهزة التدفئة والتكييف عند ترك العمل واستخدم جهازاً لضبط درجة الحرارة بشكل تلقائي للتدفئة والتكييف.

### ٥- برامج تدوير الطعام:

تقدر منظمة الأمم المتحدة للأغذية والزراعة (الفاو) أن ما يقرب من ثلث الأغذية المنتجة في العالم سنوياً والتي تعادل نحو ١.٣ مليون طن تذهب إلى النفايات، كما أن محلات البقالة والمخابز وصانعي الأغذية حول العالم يرمون بشكل يومي أطناً من المواد الغذائية الصالحة تماماً إما لأسباب جمالية أو مر تاريخ انتهاء صلاحيتها.

### ماذا يمكنك أن تفعل؟

تقوم بعض البرامج الخيرية على مساعدة المحتاجين والمشردين من خلال توفير وجبات طعام وتحويلها بعيداً عن مدافن النفايات إلى بطون الناس الذين هم في أشد الحاجة لها.



## التكامل مع الشركات الشقيقة داخل قطاع البترول

في إطار تطبيق سياسة التكامل بين الشركات الشقيقة بقطاع البترول المصري تحت مظلة وزارة البترول والثروة المعدنية وبرعاية الهيئة المصرية العامة للبترول وبمرجعية التعاون المشترك بين شركة أموك وشركات قطاع البترول الشقيقة للإستفادة القصوى من منتجات شركة أموك سواء بإعادة باستغلال الإمكانيات المتاحة للوحدات الإنتاجية تكريرها أو تصنيعها لزيادة القيمة المضافة ربطا بالشركات الشقيقة مما يعود بالنفع على قطاع البترول ككل والحد من استيراد المنتجات البترولية .

### ١. التكامل مع شركة العامرية لتكرير البترول:-

تم الإتفاق على إجراء التشغيل الإختباري لخليط المقطر الشمعى الخفيف وزيت المغازل المنتج بشركة أموك في الوحدات الانتاجية بشركة العامرية لتكرير البترول و ذلك بغرض إنتاج زيت SN 150 الكمية المستهدفة ٤,٠٠٠ طن / شهر من خليط المقطرات الشمعية. تم الانتهاء من اجراءات التشغيل الاختباري حيث تم ترحيل كمية حوالي ١٠٠٠ طن من خليط المقطرات الخفيفة لشركة العامرية للبترول و تم بالفعل تشغيل خليط المقطرات بالوحدة ١٤ ( وحدة ازالة العطريات بشركة العامرية لتكرير البترول) ثم تشغيل جزء من الرافينات المنتج بالوحدة ١٦ ( وحدة ازالة الشموع) و تم تخزين باقي كمية الرافينات بمستودعات شركة العامرية و ذلك لأخذ موافقة الشركة صاحبة الرخصة الخاصة بتكنولوجيا الـ (Dewaxing Catalytic (U-200 لتشغيل باقي كميات الرافينات المنتجة بها و تمت مراسلة شركة العامرية للبترول لموافقنا بنتائج التشغيل الاختباري للـ Conventional Comoplex للوقوف علي جميع النتائج بصورة كاملة.



## ٢. التكامل مع شركة ميدور:-

تم ارسال عينات من خلطات المازوت المنتجة من شركة أموك و كذلك خليط المقطرات الشمعية لتحليلها بالمعامل الكيماوية لشركة ميدور بغرض الوقوف علي امكانية تشغيلها بالوحدات الانتاجية لشركة ميدور وفي حالة امكانية التشغيل سيتم الاتفاق على فئة التشغيل المناسبة والتسعير المطلوب وكذلك كميات المنتجات نواتج التشغيل بموافقة الطرفين للكمية المتاحة و التي في حدود ٦٠ ألف طن شهرياً من المازوت و التي يتم تصديرها حالياً ٥٠ - ٤٠ ألف طن شهرياً من المقطرات الشمعية. جاري التنسيق مع شركة الأنابيب لمناقشة آليات نقل تلك المنتجات لشركة ميدور.

## ٣. التكامل مع شركة الأسكندرية للبترول والعامرية لتكرير البترول:-

بالتنسيق مع الهيئة المصرية العامة للبترول تم الإتفاق على اجراء التشغيل الإختباري لإستغلال إمكانيات وحدة الـ MDDU فى معالجة أكبر كمية ممكنة من السولار المنتج بشركتى الاسكندرية للبترول والعامرية لتكرير البترول نظير أجر تكرير وذلك لتوفير أكبر استثمارات ممكنة لمشروع معالجة السولار بالهيدروجين الـ DHZ المزمع انشائه بمنطقة الاسكندرية لمطابقة سولار المنطقة بالموصفات الأوروبية ( ٥ يورو ) وأيضاً توفير كمية من خافض الإنسكاب

( pour point depressant ) الذى يضاف للسولار لتحسين درجة الإنسكاب وكذلك تحسين درجة المقطرات عند 350 °C حيث تم بالفعل التشغيل الإختباري لمنتج الـ SRGO بداية من يوم ٢٠٢١/٦/١ وحتى ٢٠٢١/٦/٥ حيث تم تشغيل ٣٦٤٠ طن من شركة الأسكندرية للبترول و ٢٠٦٥ طن من شركة العامرية لتكرير البترول. تم الوصول إلى مواصفة كبريت ( 110 ppm ) للسولار المنتج من تغذية APC و 180 ppm للسولار المنتج من APCRC والوصول لمواصفة Recovery فى حدود ( ٩٢ ٪ ) للسولار المنتج من تغذية APC و ( ٨٣ ٪ ) للسولار المنتج من تغذية APCRC وكما تم الوصول لمواصفة ( -15 pour point ) للسولار المنتج من تغذية APC و ( ٣+ ) للسولار المنتج من تغذية APCRC مع ضبط باقى مواصفات منتجات الوحدة مع العلم أن العامل المساعد بالوحده فى نهاية عمره التشغيلى وسيتم تغييره فى نوفمبر ٢٠٢١ وأن الوحدة غير مصممة لتشغيل SRGO ولكن بعد مراسلة الشركة صاحبة الرخصة تم تعديل ظروف التشغيل للوصول إلى أفضل مواصفة للمنتجات.





## المرونة خلال الجائحة

نجحنا في وضع خطة طموحة لسرعة الإستجابة للتحديات التي فرضتها الجائحة على معدلات الطلب المحلي والعالمي وقد ساهم استعداد شركة أموك واتخاذها إجراءات استباقية حاسمة لإدارة المخاطر الناجمة عن تفشي فيروس كورونا، في تحويل نتائج أعمال أموك من الخسائر إلى الربحية حيث قامت جميع إدارات الشركة بدورها في تنفيذ وتوسيع نطاق الحلول الرقمية لتمكين العمل عن بعد مع مراعاة الجوانب الأمنية والاستمرارية في سير العملية الإنتاجية، وعلاوة على ذلك، فقد سخرت الشركة جميع قنواتها على وسائل التواصل الاجتماعي لتوعية وتثقيف العملاء وأفراد المجتمع وتشجيعهم على اتباع الإجراءات الوقائية والاشتراطات الصحية اللازمة لاحتواء الجائحة.

**ولتجنب النقص في كيمياويات التشغيل اتخذت أموك بعض الإجراءات مثل:**

تطبيق تحليل المخاطر لكل إمدادات المضافة، كما تم إصدار المناقصات في وقت سابق من تاريخها المعتاد والتي ساهمت في سرعة عملية توريد المواد الكيميائية. توفير المزيد من المقاولين من مختلف البلدان لتسهيل حركة التداول. ضبط مخزون الأمان لجميع المواد الكيميائية لتكون كافية لمدة ٦ أشهر. الأثار الناتجة عن فيروس كورونا علي قطاع الكيماويات وكيفية التعامل معه بعد تفشي فيروس كورونا في الصين ومع بدء ظهوره في أوروبا وظهور الحالات الأولى في مصر تم عمل دراسة كاملة لموقف الكيماويات في فبراير ٢٠٢٠. تم عمل risk assessment يشمل risk matrix لدراسة انواع الخطر التي قد تؤثر علي توريد الكيماويات ودراسة تأثيرها علي استمرارية التشغيل و وضع اجراءات وقائية لمنع وقوع الخطر متمثلا في توقف توريد الكيماويات مما يؤثر علي العملية الإنتاجية أن أمكن أو تخفيض هذا الخطر.

**الأجراءات التي تم أتباعها لتفادي حدوث عجز في مخزون الكيماويات لضمان استمرارية التشغيل risk assessment (نتائج ال):**

١. تم البدء في طرح المناقصات قبل موعدها (بداية من شهر يناير ٢٠٢٠) لضمان التوريد بحلول يوليو ٢٠٢٠ لتفادي التأخير في اجراءات الشحن والتوريد نظرا لاختلاف ظروفها عالميا.
٢. المواد التي يتم توريدها علي مراحل ( batches ) ، تم التأكيد علي مورديها أن يتوفر رصيد امان في مخازنهم محليا.
٣. المواد الخاصة ببرامج المعالجة المتعاقد عليها تم إلزام الموردين علي بوجود رصيد أمن داخل مخازن اموك لا يقل عن ٣ شهور للمواد المستوردة وشهر للمواد المحلية.
٤. العمل علي ترشيد استهلاك بعض الكيماويات.
٥. تم رفع الحد الأقصى لمخزون بعض الكيماويات داخل مخازن أموك.



# الأداء الأقتصادي



تبذل اموك قصارى جهدها لتحسين المستمر فى الاداء الاقتصادى بشكل مستدام و العمل على زيادة الإيرادات و تخفيض التكاليف المباشرة والتي لها الاثر الايجابى على هوامش الربحية ، كذلك توفير السيولة النقدية اللازمة للقيام بمسئوليتها المجتمعية المجتمع و البيئة المحيطة . و ايضا ساهم هذا المجهود فى زيادة العائد على الاستثمار للمساهم و تحول الخسارة فى العام السابق الى ربحية مما اثبت ان الادارة تنتهج نهجا يتميز بالتحالف و التعاون الاستراتيجى و المرونة الادارية و التشغيلية و الاستثمارية لتخطى الازمات و النجاح فى ادارة الازمة الاقتصادية التى نتجت بسبب جائحة فيروس كورونا على اسعار البرنت الخام و انخفاض الطلب العالمى على المنتجات البترولية و تباطؤ النمو الاقتصادى عالميا و محليا

كما تقوم اموك بالتحالف مع مختلف الشركات البترولية المحيطة لخلق تعاون اقتصادى و تشغيلى و المساهمة فى نمو قطاع البترول فى جمهورية مصر العربية و الذى يعود بدوره على نمو الاقتصادى الكلى و يرفع من المستوى المعيشى و توفير الطاقة اللازمة للتوسع الصناعى.

يظهر هذا النهج فى القوائم المالية المجمعة و المستقلة و التى تصدر طبقا للمعايير المصرية المحاسبية و كذلك تقريرى الحوكمة و مجلس الادارة.

## GRI 1 - 201 القيمة الاقتصادية المباشرة المُنتجة والموزعة

### تطور تشكيلة المبيعات و ارتفاع الربحية مع خفض تكلفة الانتاج و زيادة صادرات المازوت

استطاعت شركة اموك الوصول الى هوامش ربحية فى النصف الثانى من العام المالى ٢٠٢٠ - ٢٠٢١ تضع الشركة على طريق التعافى قبيل الاثار الاقتصادية التى عانت منها شركة اموك نظرا لهبوط الاسعار البترولية العالمية و التى ادت الى انخفاض الهوامش الربحية ، ايضا نجحت الشركة فى تخفيض التكاليف الانتاجية المباشرة لانتاج المازوت منخفض الكبريت لينخفض الكبريت من ٣,٥ ٪ الى ٠,٥ ٪ .

ممثلة فى ذلك نهج استراتيجية وزارة البترول و سياسة التكامل بين شركات البترول و التى عن طريقه استطاعت شركة اموك تخفيض تكلفة الانتاج اجماليا ٢٪ و خفضت انتاج المازوت منخفض الكبريت ٢,٦٠ ٪ من ٧,٩٩٣ مليون جهم الى ٧,٧٨٦ مليون جهم مما انعكس على ارتفاع الهوامش الربحية و الربح التشغيلى و صافى الربح

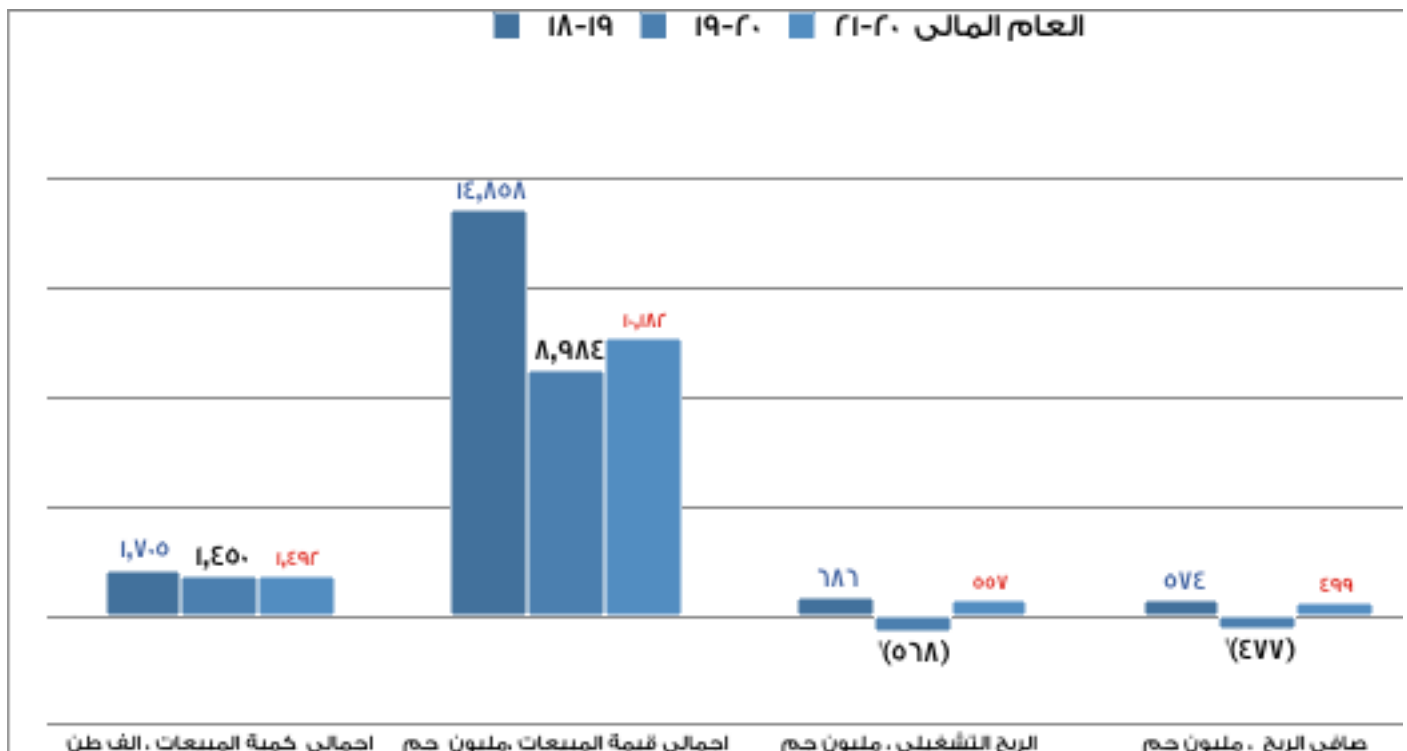

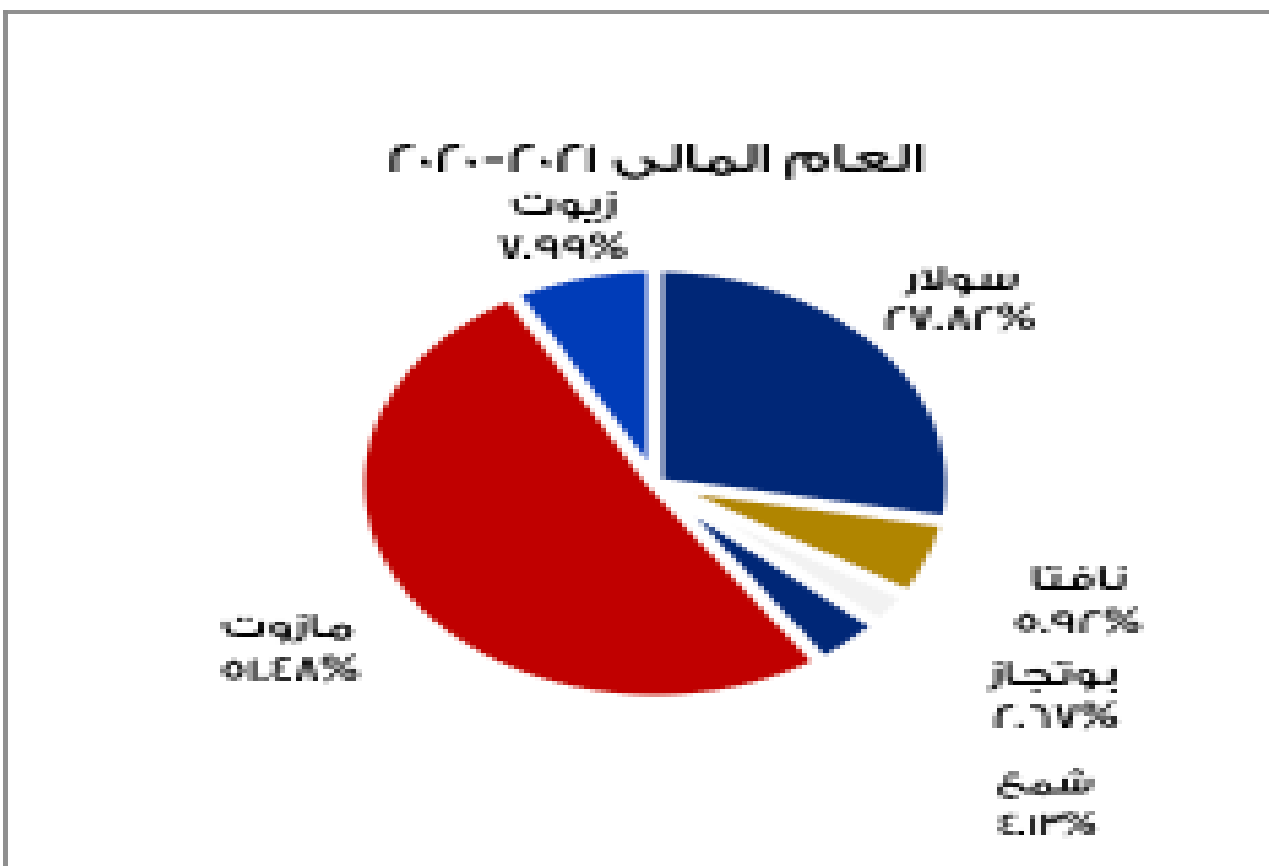
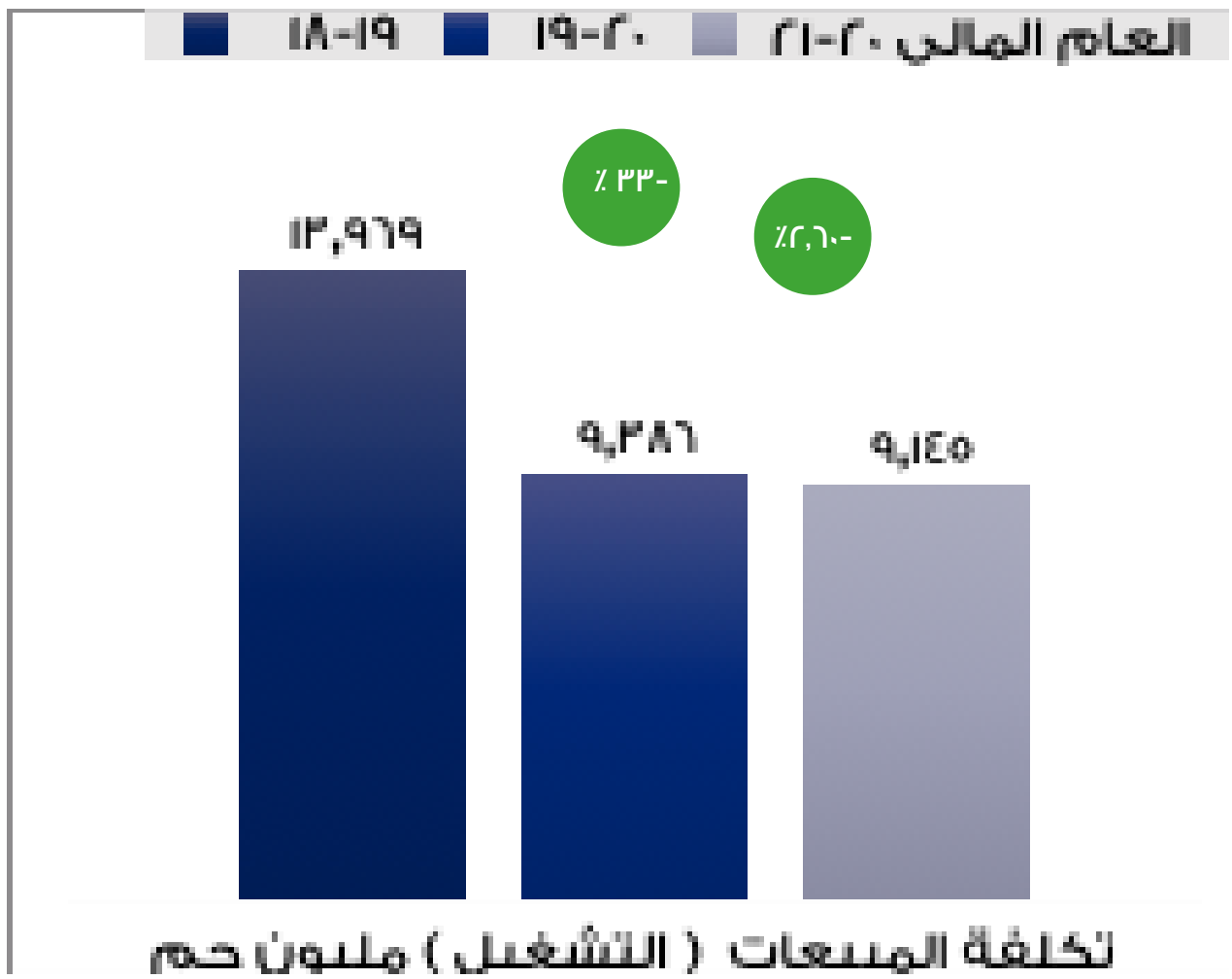

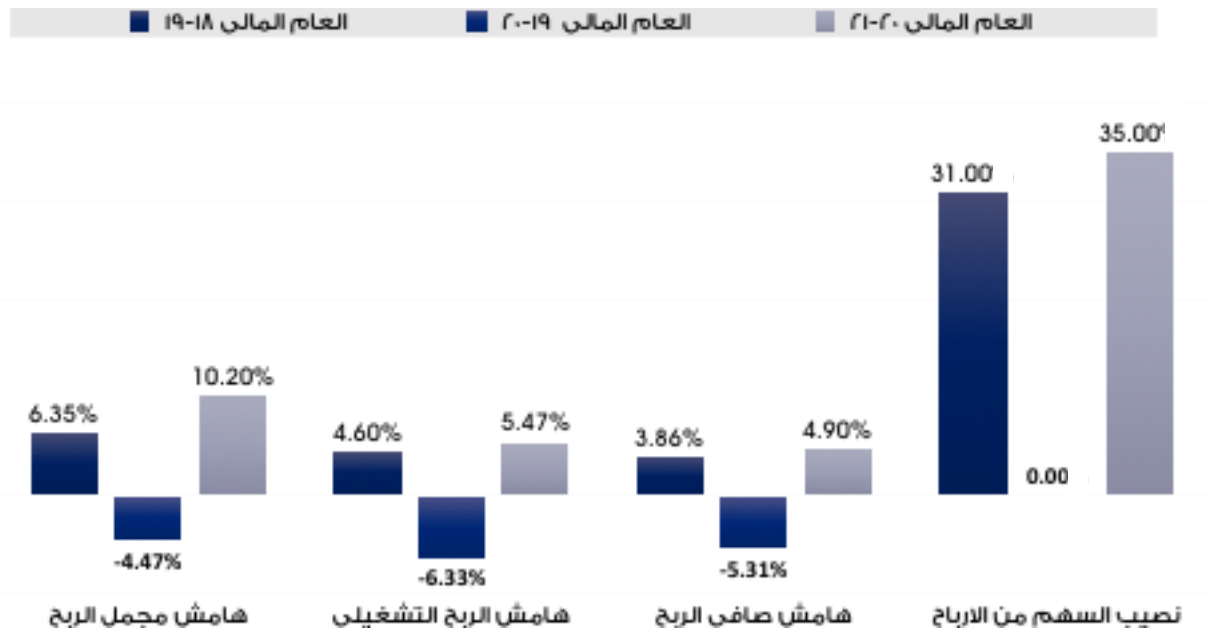

. حقق منتج المازوت هامش ربح ايجابي بالرغم من عدم ارتفاع سعر البترول عالميا الا في الربع الثالث للعام المالي ٢٠٢١-٢٠٢٠ نتيجة لتنويع طرق خلط المازوت و المرونة في الانتاج لمواكبة طلب السوق المحلي و الدولي فاصبح اجمالي ربحية المازوت اعلى من العام المالي السابق بنسبة ٩% من ٦٠٧ مليون الى ٩١٨ مليون ج.م

. و نجحت شركة اموك في التوقف التام عن انتاج مازوت الخلط المضر للبيئة و اصبح ٩٤,٦١% من انتاجية المازوت للتصدير و الذي يتماشى مع المواصفات العالمية

. اتجه الشركة في التنوع الانتاجي ايضا شمل السولار و تم انتاج كبدأ تشغيلي ٣,٦٤٥.١٩ طن من السولار البنكر و لكن بسعر اعلى للطن عن السولار الحالي بنسبة ٢٥% حيث بلغ متوسط سعر البيع للسولار في الربع المالي الرابع ٤١٦ دولار في السولار بنكر وصل الى ٥٥٧,٤٢ دولار مما يعزز من تطوير السياسة التسويقية و التشغيلية

. في حين زادت كمية المبيعات عن العام المالي السابق فقط ٣,٠٧% و في ظل تحول الظروف الاقتصادية العالمية استطاعت أموك تحقيق هوامش ربحية وصلت الى ١٠,٨% هامش مجمل الربح في العام المالي ٢٠٢١-٢٠٢٠

. و ازداد العائد للمستثمر بالاضحى العائد على الاصول فقد تعدى العام المالي ٢٠١٨ - ٢٠١٩ العائد على حقوق الملكية اصبح في المستويات المعتادة لاداء الشركة

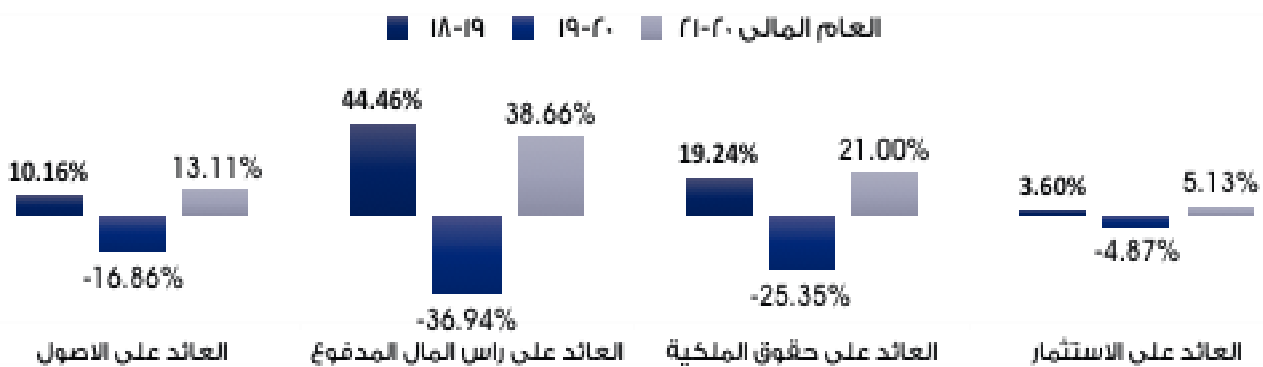

## GRI ٢٠١ - ٢ الاثار المالية و الفرص الاخرى الناجمة عن تغير المناخ

بدأت الاسواق العالمية فى تفعيل إتفاقية ال IMO لعام ٢٠٢٠ و التى تتطلب مواصفات خاصة للمازوت بحيث لا تزيد نسبة الكبريت به عن ٠,٥ ٪ . و من هذا المنطلق عملت أموك جاهدة للوصول الى منتجات مطابقة للمواصفات العالمية مع الحفاظ على هوامش ربحيتها عند اعلى المستويات وظهر ذلك فى نتائج أعمال العام المالى ٢٠٢٠-٢٠٢١ ، كما نجحت اموك فى اختراق اسواق جديدة و ظهر ذلك من خلال الزيادة فى كميات المازوت المصدرة.



## GRI ٢٠١ - ٣ الالتزامات المحددة لخطة الاستحقاقات و خطط التقاعد الاخرى

. صندوق خدمات العاملين تم تأسيسه بتاريخ ٢٠١١/١/١

- مكافأة نهاية الخدمة .

- الوفاة.

- التقاعد .

- الزواج.

- مولود.

- زواج الابناء.

- الحج و العمرة.

. نظام المعاش التكميلى تم تأسيسه بهيئة البترول بتاريخ ٢٠٠٣/٣/١ .

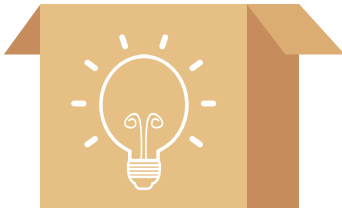

## GRI ٢٠١ - ٤ المساعدة المالية المتلقاة من الحكومة

. من الحوافز المالية المقدمة من الحكومة و التى تستفيد منها

الشركة هو استرداد الضريبة على مستلزمات الانتاج الخاصة

بالمنتجات التى يتم تصديرها للخارج وهو ما حقق حوالى ٣٠ مليون جنيه العام المالى الحالى.



## استيعاب وتطبيق الحوكمة GRI 102-8



في ضوء إلتزام الشركة ومجلس إدارتها بسياسة الشفافية والحوكمة من خلال إفصاحات خاصة بالسلطات المختلفة كالبورصة المصرية والهيئة العامة للرقابة المالية وبورصة لندن علي نطاق الإفصاحات الدورية (ربع سنوية - سنوية) بالإضافة الي الرد علي الاسئلة المختلفة لمحللي السوق. تضمن الشركة العدالة والشفافية في نشر المعلومات حيث تلتزم إدارة الإستثمار بإعداد التقارير والبيانات المختلفة بالطريقة والتوقيت المناسبين بحيث يتساوي صغار المستثمرين مع كبار ملاك أسهم الشركة وأعضاء مجلس الادارة في إتخاذ قراراتهم الإستثمارية المناسبة. تقرير الإفصاح الربع السنوي وتقرير الاستدامة السنوي وتقرير الحوكمة تعد من أهم الافصاحات الصادرة عن الشركة بالإضافة الي بيانات السوق بالاحداث الهامة.

## جهود أموك لتطبيق الاستدامة GRI 102-10



وفي سياق متصل التزمت أموك بتوصيات البورصة المصرية من دليل البورصة الاسترشادي لإفصاح الشركات المقيدة عن أداء الاستدامة وجاء تلك الإلتزام علي ثلاث محاور تتمثل أولاً في إيمان الشركة بأهمية تطبيق معايير الحوكمة والأداء البيئي والمجتمعي ESG ، ثانياً في مدى مسؤولية الشركة تجاه الاستدامة من خلال مجلس إدارتها ومسئولي الاستدامة، ويأتي الإلتزام الثالث في طريقة إعداد التقرير من خلال إقرار لجنة دائمة تعمل علي دمج مفهوم الاستدامة في أعمال الشركة GRI 205-2 وإشراك مجلس الادارة والاطراف أصحاب المصالح ولتحديد مبادرات من شأنها إعلاء قيمة الاستدامة في العمل وللقوف علي مؤشرات قياس الأداء.

## لجنة المراجعة 102-22



قامت لجنة المراجعة بالدور المنوط بها طبقاً لقواعد القيد والشطب للبورصة وما يتصل بها من تعليمات وقواعد حوكمة من التأكد من مدى التزام ادارة الشركة بتنفيذ سياسات وقرارات مجلس الاداره والتأكد من حسن سير العمل وقامت بدراسة العديد من الموضوعات ذات الاهمية واصدرت التوصيات اللازمة لتنفيذ كافة سياسات وتوجيهات مجلس الادارة بالصورة السليمة وفهم كافة العاملين بالشركة لهذه السياسات والاجراءات وقد قدمت اللجنة خلال العام عددا من التقارير والتوصيات التي تضمنت الملاحظات التي تم الأخذ بها في حينه

## لجنة السلامة والصحة المهنية 102-22



تقوم بعملها في إطار السياسة العامة للشركة من خلال اجتماعاتها الدورية وتنفيذ التوجيهات المستمرة للسيد المهندس وزير البترول والثروة المعدنية في هذا الشأن

تضمن الهيكل التنظيمي للشركة إدارة عامة للمراجعة الداخلية تقدم تقاريرها وانشطتها لرئيس مجلس الادارة مباشرة للتأكد ومراجعة ووضع إرشادات وضوابط وتحديد حدود فاصلة للمسئولية والاداء لمراقبة الاليات وتعمل الإدارة العامة للمراجعة بالشركة على توفير التأكيد المطمئن وليس المطلق لسلامة وصحة البيانات وحفظ وضمان الاصول، والكشف عن اي غش او مسئولية ضمنية او خسارة واي اخطاء مادية متعمدة مع الالتزام بالقوانين المطبقة والانظمة الموضوعة من خلال خطة سنوية لأعمال المراجعة وتقاريرها .

وتقوم لجنة المراجعة فى هذا الصدد ، وبالنيابة عن المجلس بمراجعة دورية لإطار الرقابة الداخلية وتقييم النظم الداخلية وبناء على النصائح المقدمة من لجنة المراجعة ، يتأكد المجلس من توفير الرقابة الصحيحة بالشركة.

## مراقب الحسابات

يتم تعيين مراقب حسابات الشركة الخارجي من خلال الجمعية العامة العادية للشركة سنويا وبترشيح من مجلس الإدارة وممن تتوافر فيهم الشروط المنصوص عليها في قانون مزاولة مهنة المحاسبة والمراجعة، ويتمتع بالاستقلالية في اداء اعماله، والذي يقدم تقريره لمجلس الادارة والمساهمين وتعمل الشركة على اتخاذ ما يلزم من اجراءات او توجيهات وفق ما يتفق مع معايير المحاسبة المصرية والقوانين المنظمة للعمل ولوائح ونظم الشركة. وتتأكد لجنة المراجعة وكذلك مجلس الإدارة من استقلالية مراقب الحسابات والمحافظة عليها ودون التدخل في مجال عمله.

كما تخضع الشركة لرقابة الجهاز المركزي بصفته ممثل للمال العام بالشركة.

## الافصاح والشفافية 102-27

المعلومات الجوهرية والافصاح المالي وغير المالي:

تقوم الشركة بالإفصاح من خلال الوسائل المختلفة عن معلومات الشركة المالية التي تهم المساهمين واصحاب المصالح، من خلال قوائمها المالية السنوية والدورية وتقارير مراقب الحسابات السنوية والدورية، وكذلك تقرير مجلس الادارة والسياسات المحاسبية والموازنات التقديرية وطرق تقييم الاصول وتوزيعات الارباح وكذا اي بيانات مالية اخرى عن طريق موقع البورصة المصرية وموقع الشركة الإلكتروني وفق القواعد المنظمة لهذا الشأن وبما يوفر الشفافية اللازمة.

وكذا الافصاح عن معلومات الشركة غير المالية التي تهم المساهمين والمستثمرين الحاليين والمرتبين من خلال التقارير والقوائم المالية السنوية والدورية وكذا نماذج الافصاح المرسله للبورصة ومن خلال الموقع الإلكتروني للشركة ومنها :

. المعلومات الداخلية التي تتضمن اهداف الشركة ورؤيتها وطبيعة نشاطها وخطط الشركة واستراتيجيتها المستقبلية

. نظم رفع الكفاءات والتدريب والاثابة والرعاية للعاملين بها

. هياكل الملكية بالشركات الشقيقة والتابعة للشركة

. المعاملات مع الاطراف ذات العلاقة وعقود المعاوضة ان وجدت

. اهم المخاطر التي قد تواجهها وسبل مواجهتها

. الافصاح لمساهميها وللجهات الرقابية عن اسهم الخزينة ان وجدت



## سياسة تتابع السلطة Succession Planning

توفر الشركة لائحة داخلية معتمدة من مجلس الادارة تنظم اجراءات وتقييم عمليات الاختيار والتعيين والترقى فى إطار تأمين أفضل العناصر المؤهلة للشركة فى المواقع المناسبة.

## سياسة الإبلاغ عن المخالفات whistleblowing

يتوافر لدى الشركة من خلال انظمتها الداخلية الاجراءات التى تهدف الى تشجيع العاملين بالشركة أو المتعاملين معها بالإبلاغ عن أى ممارسات مخالفة لقواعد السلوك الاخلاقى او ايه اعمال غير قانونية.

## سياسة تعامل الداخليين والاطراف المرتبطة

يتم التحكم بأليات تداول الداخليين على أسهم الشركة وفق النماذج والاجراءات المشروطة من قبل البورصة المصرية فى الفترات المسموح بها ذلك ويتم تنظيم العلاقات مع الاطراف ذوى علاقه وعقود المعاوضة طبقا لقواعد الجهات الرقابية .

## سياسة المسؤولية الاجتماعية والبيئية

تتبنى الشركة سياسة واضحة عن مسؤوليتها الاجتماعية والبيئية وعن التزامها المستمر فى المساهمة فى التنمية الاقتصادية والمجتمعية وتقوم الشركة بالعديد من المبادرات فى مجال المسؤولية الاجتماعية والبيئية .

دور قطاع الاستثمار والدراسات الفنية والاقتصادية وبحوث التنمية المستدامة GRI 102-12

### ١. تبني مبادرة E-Tadweer

فى إطار إيمان الشركة باستراتيجية الدولة لتعزيز القيمة المضافة من المخلفات بكافة أنواعها وتحويلها إلى مصدر للدخل وللمحد من أثارها على الصحة العامة والبيئة حيث منحت ملف المخلفات الإلكترونية أولوية خاصة بتبنيها أول مبادرة وطنية للتخلص الآمن من المخلفات الإلكترونية E-Tadweer لتحتفظ الشركة بدورها الهام على مستوي قطاع البنترول.

تلك المبادرة الوطنية التي تأتي فى إطار مشروع إدارة المخلفات الطبية والالكترونية الذي وقعت الحكومة المصرية ممثلة فى وزارة الخارجية وثيقته مع برنامج الامم المتحدة الانمائى (UNDP).

بدورها إتفقت الشركة مع E-Tadweer على التخلص من المخلفات الالكترونية ببيعها للمصانع المصرح لها بذلك من جانب الهيئة العامة لتنمية الصناعات ووزارة البيئة، كما شجعت الشركة الموظفين من خلال اعلانات ارشادية لأهمية ومزايا الانضمام لتلك المبادرة على المستوي الفردي.

وعلى مستوي شركات قطاع البنترول بالمنطقة الجغرافية، تواصلت الشركة مع أكثر من شركة لتعميم تجربة أموك فى التخلص من المخلفات الالكترونية بطريقة آمنة.

### ١. تبني مبادرة Green IT

قامت الشركة بتوجيه إدارة الحاسب الآلي بالشركة للارشادات الصادرة عن وزارة الاتصالات وتكنولوجيا المعلومات وجهاز شئون البيئة والخاصة باستخدام تكنولوجيا المعلومات والاتصالات الصديقة للبيئة (الخضراء) Green IT سواء فى طريقة اختيار منتجات موفرة للطاقة وقليلة الانبعاثات أو فى الطرق المثلى لاستخدام المنتجات الالكترونية لما فى ذلك من ضرورة اقتصادية وبيئية ومسؤولية مجتمعية.

# تنمية وتدريب رأس المال البشرى



## تنمية وتدريب راس المال البشري

نجحت الادارة العامة للتدريب وتنمية الموارد البشرية في تنفيذ حزمة من البرامج التدريبية في شتي المجالات خلال العام المالي ٢٠٢١/٢٠٢٠ لرفع وعي العاملين وتطوير مهاراتهم، مع الحرص علي السير وفقاً للخطة الموضوعية من جانب وزارة البترول والثروة المعدنية لإعداد كوادر إدارية من الشباب وتأهيلهم للقيادة. وبلغ إجمالي عدد ساعات التدريب لكل موظف ٢٩ ساعة.



## أهم أعمال الإدارة العامة للتدريب خلال العام ٢٠٢١-٢٠٢٠

**أولاً :** تم المساهمة في حصول الشركة على ISO 50001 من خلال تحقيق المتطلبات العالمية في هذا الشأن ثم تم إعداد خطة يتم تنفيذها خلال (٥) سنوات لتدريب ٨٠٠ متدرب بالشركة على التوعية بأهمية إدارة وترشيد إستهلاك الطاقة وتم بالفعل تدريب ٣٩٩ متدرب بنسبة (٤٩,٨٪) من العاملين المخطط تدريبهم مع الأخذ في الإعتبار إستكمال الخطة خلال عام ٢٠٢٣/٢٠٢٢ وذلك طبقاً للمخطط والمنفذ بنموذج أهداف الطاقة .

ما تم تحقيقه ببرنامج ISO 50001



٨٠٠ موظف خلال ٥ سنوات



٤٩ متدرب خلال ٢٠١٨



٢٨٢ متدرب خلال ٢٠١٩



٦٨ متدرب خلال ٢٠٢٠

**ثانياً :** التعاون مع الإدارة العامة للسلامة والصحة المهنية في تحقيق شروط تطبيق نظام إدارة العمليات ( PSM ) من خلال إستيفاء الملاحظات التدريبية الواردة بتقرير شركة ديار Gap analysis وتم تحقيق (٧٥٪) من الملاحظات التدريبية للجنة سلامه العمليات بتنفيذ عدد (٣) برامج من أصل عدد (٤) مطلوبه .

- كما تم تدريب عدد (١٠٦) متدرب بنسبة بلغت (٧٪) من الخطة التدريبية الموضوعية لتوعيه العاملين بالشركة بمنظومه سلامه العمليات .



**ثالثاً :** قامت الإدارة العامة للتدريب وتنمية الموارد البشرية بالتعاون مع وزارة البترول والثروة المعدنية والهيئة المصرية العامة للبترول بتنفيذ المرحلة الثانية من الإختبارات الخاصة ببرنامج تأهيل القيادات الشابة والمتوسطة لعدد ( ١٢٨ ) متدرب من العاملين بشركات البترول الشقيقة وذلك ضمن مشروع تحديث وتطوير قطاع البترول وتمكين الكوادر الشابة وتنمية قدراتهم ، هذا وقد لاقى تنظيم الحدث إستحسان السادة القائمين على المشروع من الوزارة والهيئة والسادة الممتحنين وأشادوا بحسن الضيافة والإستقبال.



**رابعاً :** تنفيذ برامج التوعية والخدمة المجتمعية لجميع العاملين بالشركة بمختلف أنواعها كان له الإهتمام الأكبر خلال هذا العام مثل : ( التوعية بالسلامة والصحة المهنية - التوعية بالإجراءات المتبعة لمواجهة جائحة كورونا- التوعية لمواجهة التصيد الإحتيالي والقرصنة - التوعية بالقيادة الآمنة لجميع السائقين بالشركة - ندوات التوعية للحفاظ على الحياه إلخ ... ) بالإضافة إلى عقد عدة ندوات تخصصية وفنية بالتعاون مع الشركات المتخصصة.

**خامساً :** تنفيذ برنامج أعضاء لجنة السلامة والصحة المهنية بالشركة (أساسي ومتقدم) وتطبيقاً لقانون العمل الصادر رقم (١٢) لسنة ٢٠٠٣ وإشتراك السادة أعضاء اللجنة فى وضع السياسات الخاصة بالسلامة والصحة المهنية وتأمين بيئة العمل ووضع الخطط الإستراتيجية الخاصة بالإحتياجات والمتطلبات لتنفيذ هذه السياسة وذلك بالتعاون مع معهد السلامة والصحة المهنية بالإسكندرية.

**سادساً :** قامت الإدارة العامة للتدريب وتنمية الموارد البشرية بتنفيذ عدة دورات من برنامج Top Level Leadership خارج الشركة للسادة الإدارة العليا لعدد (١٢) متدرب (مدير عام ومدير عام مساعد) بالإضافة إلى عدد (٣٠) متدرب ( مدير عام مساعد ومدير إدارة) داخل الشركة من الإدارات العامة الآتية : (الشئون المالية - نظم ERP ودعم إتخاذ القرار - التسويق والمبيعات - قطاع الشبكات وصيانة الحاسب الآلى) بالتعاون مع شركة مهارات الزيت والغاز ( OGS ) ضمن مشروع إعادة هيكلة وتطوير قطاع البترول وذلك طبقاً لبيان درجات السادة المتدربين (مرفق) ، علماً بأن شركة مهارات الزيت والغاز ( OGS ) هى المنوطه بمشروع إعداد القيادات بقطاع البترول بتكليف من الهيئة العامة المصرية للبترول.

وفيما يلى بعض البيانات الإحصائية عن أعداد المتدربين والساعات التدريبية للسادة الذين تم تدريبهم داخل وخارج الشركة خلال العام ٢٠٢١/٢٠٢٠ كالتالى :

البيان	٢٠٢١/٢٠٢٠
اجمالى عدد ساعات التدريب لكل موظف	٢٩,١٤ ساعة
عدد الدورات المقدمة خلال الفترة	١٧٨
اجمالى عدد المتدربين من الرجال	١٧٧٠
اجمالى عدد المتدربين من السيدات	١١١
عدد ساعات التدريب للرجال	٣٤,٤٥
عدد ساعات التدريب للسيدات	٢٨١٨
عدد الدورات المتخصصة المقدمة خلال الفترة	١١٤
عدد الدورات السلوكية /الادارية المقدمة خلال الفترة	٥٢

وشكل ٢٠٢٠-٢٠٢١ عاماً استثنائياً لشركة أموك بما فرضته جائحة كورونا من تحديات، والتي نجحت الشركة في مواجهتها من خلال ما بذله الموظفون في جميع قطاعات العمل من جهود وتفاني في أداء مهام عملهم في ظل هذه الظروف الصعبة.

### رعاية الموظفين GRI 401-2

لا يوجد فرق بين العاملين الدائمين او المؤقتين او المكافأة الشاملة او العاملين بنظام خصم الساعات او نصف وقت في مزايا التأمينات ، اما بالنسبة للرعاية الصحية يتم توفير الرعاية الصحية الخاصة بعلاج العاملين وأسرهم للسادة العاملين الدائمين والمؤقتين فقط .  
لا يوجد فرق بين العاملين الدائمين او المؤقتين او المكافأة الشاملة او العاملين بنظام خصم الساعات او نصف وقت في تغطية العجز و حوادث العمل .  
و يتم منح اجازة رعاية الطفل للعاملة الدائمة فقط.

### بيان توضيحي للعاملين الدائمين

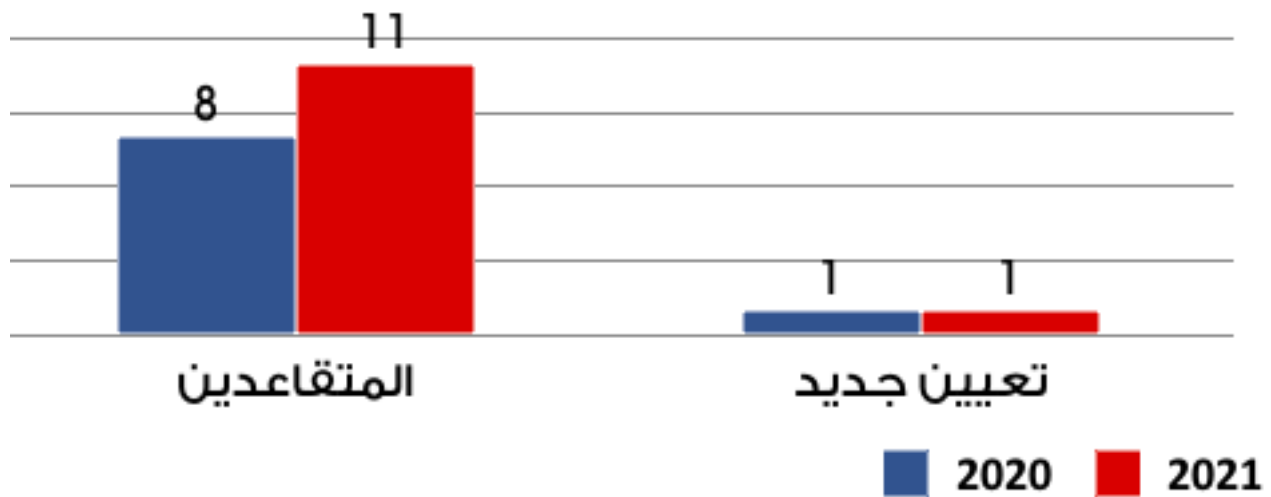

### اداريين



### فنيين

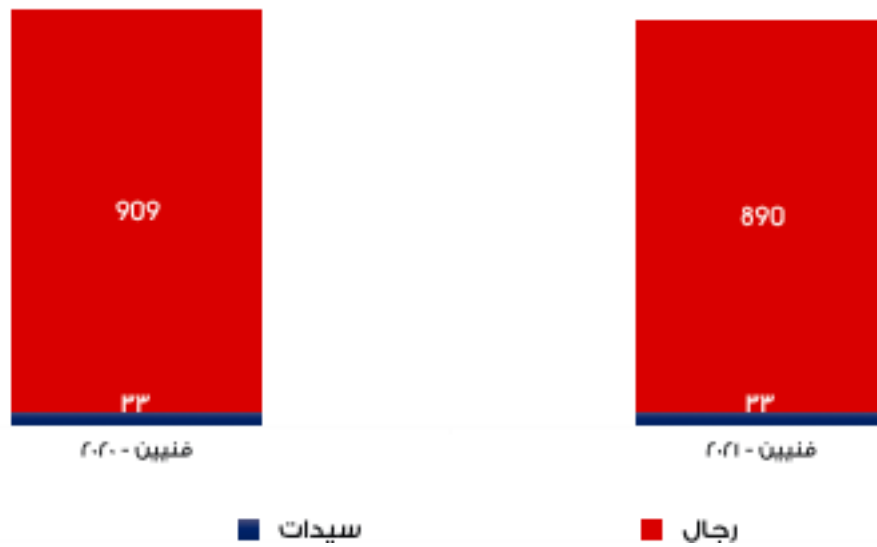

### ادارة عليا

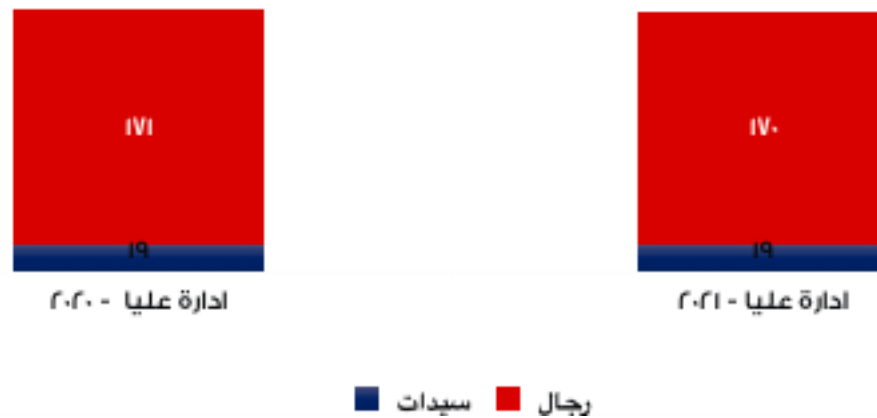

### اجمالي عدد الموظفين

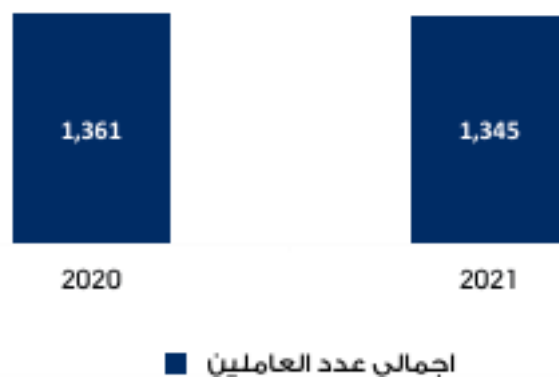

## نبذة عن اجازة رعاية الطفل GRI 403-1

للعاملة الحق في أجازة خاصة بدون مرتب لرعاية طفلها لمدة لا تتجاوز سنتين ولعدد ٣ مرات طوال فترة خدمتها .

. عدد الموظفين الذين اخذوا اجازة رعاية طفل في ٢٠٢١ : ٣  
. عدد الموظفين الذين عادوا من اجازة رعاية الطفل خلال ٢٠٢١ : ١

## لحد الأدنى لفترات الإشعار فيما يتعلق بالتغييرات التشغيلية GRI 402-1

الحد الأدنى من الوقت الممنوح للموظف لتسليم مهام عمله قبل اى عملية انتقال من وظيفة لأخرى او اجازة هو يوم واحد

## النسبة المئوية للموظفين الذين يخضعون لمراجعات دورية للأداء والتطوير الوظيفي GRI 404-3

يخضع جميع العاملين لتقييم الاداء الوظيفي فى كل مستوى شهري و سنوي

## نسبة الراتب الأساسي والأجور بين النساء والرجال GRI 405-2



## سبة الأجر الأساسي للمستوى المبتدئ حسب الجنس مقارنةً بالحد الأدنى المحلي للأجور GRI202-1

لا يوجد الفرق بين رواتب و مكافآت الرجال مقارنة بالسيدات او بداية التعيين ، و العوامل التي تحدد اجر بداية التعيين هي المستوى الوظيفي و مدة الخبرة

## العمليات والموردون المُعرَّضون لمخاطر كبيرة تتعلق بحوادث عمالة الأطفال GRI 408-1

لا يوجد عمالة اطفال سواء داخل الشركة او عن طريق مقولون

## أفراد الأمن المدربون على سياسات أو إجراءات حقوق الإنسان GRI 410-1

. عدد العاملين بالامن من موظفي الشركة : ٧٠  
. عدد العاملين بالامن من شركات تأمين وحراسة اخرى : ٢٣  
و جميع افراد الامن مدربون على اجراءات و تطبيقات لحماية العاملين و سلامتهم و المنشآت

## التنمية المجتمعية

## المنهج

تعمل أموك على إثراء ثقافة المسؤولية الإجتماعية ، ليحدث تأثير إيجابي على الأشخاص والمجتمع الذي نعمل فيه

قامت الشركة خلال العام المالي ٢٠٢٠ / ٢٠٢١ بالمساهمة بالعديد من المشاركات المجتمعية إيماناً بدورها نحو الارتقاء بالمجتمع خاصة في ظل الظروف الاستثنائية الراهنة من تفشي جائحة كورونا ومن هذه المشاركات ما يلي

- ١- التبرع لصالح صندوق تحيا مصر.
- ٢- شراء جهاز علاج بالليزر لصالح المستشفى العسكري بالإسكندرية.
- ٣- شراء أجهزة لصالح مستشفى صدر كوم الشقافة.
- ٤- شراء أجهزة لقسم العمليات والعناية المركزة والكلية الصناعي والحضانات لصالح مستشفى الجمهورية العام .
- ٥- شراء أجهزة لصالح العناية المركزة بمستشفى برج العرب الجديدة.
- ٦- مؤسسة مصر الخير.
- ٧- شراء أجهزة لصالح جمعية قلوب مثمرة للمكفوفين.

. يوجد عيادة طبية متكاملة وغرفتي حجز تشمل أربع أسرة وغرفة طوارئ وصيدلية للطوارئ وثلاث سيارات إسعاف .  
. القطاع الطبي متعاقد مع عيادات ومستشفيات بجميع التخصصات وكذا معامل متخصصة ومراكز أشعة والعمال يتمتع بمظلة علاجية متكاملة .

### الخدمات الطبية خارج الشركة

. يوجد عيادة طبية متكاملة وغرفتي حجز تشمل أربع أسرة وغرفة طوارئ وصيدلية للطوارئ وثلاث سيارات إسعاف .  
. القطاع الطبي متعاقد مع عيادات ومستشفيات بجميع التخصصات وكذا معامل متخصصة ومراكز أشعة والعمال يتمتع بمظلة علاجية متكاملة .

### الخدمات الطبية المقدمة لأسر العاملين

. تم إحداث طفرة جديدة في علاج الأسر والمزايا المقدمة لأسرة العامل وموافقة مجلس الإدارة على إضافة الوالدين للنظام العلاجي .

### حملات التبرع بالدم التي تقوم بها العيادة

. يقوم القطاع الطبي بالتعاون مع بنك الدم في الإسكندرية بتنظيم حملة للتبرع بالدم كل ستة أشهر في الشركة ويسبقها حملة توعية من الإدارة الطبية لجميع العاملين بضرورة التبرع بالدم لتحقيق الإكتفاء لحالات الطوارئ والقيام بالدور التعاوني تجاه المجتمع





## سلسلة الإمداد والتوريد المستدامة

## منهج الإدارة GRI 103



إن بناء سلسلة إمداد مستدامة أمر بالغ الأهمية لشركة أموك حيث يهدف إلى توفير جميع احتياجات الشركة بطريقة أخلاقية ومتوافقة مع مبادئ الشركة للاستدامة وإقامة علاقة طويلة الأمد مع الموردين لتلبية احتياجات الشركة وتقوم الشركة بدعم الموردين المحليين حيث نجذب من خلالها إستثمارات إضافية للاقتصاد المحلي للحفاظ على الإستقرار وكذلك خلق علاقة مجتمعية مستدامة.

في أموك وضعنا معايير عالية لشركتنا فيما يتعلق بالحوكمة البيئية والاجتماعية ، ونتوقع نفس الشيء من موردينا وتسعى أموك دائما إلى تحقيق الأفضل في سلسلة التوريد الخاصة بها ليس فقط من خلال إعطاء الأولوية للأسعار ولكن أيضا العائد المتوقع من استخدام هذه الإمدادات. وتواصل إدارة المشتريات في أموك مشاركتها مع الموردين لتعزيز الوعي بالاستدامة ومراقبتها.

## التقييم البيئي للمورد ، الموردون الجدد الذين تم فحصهم باستخدام المعايير البيئية. GRI 308-1

## البيئة والصحة والسلامة ( EHS ) :

حيث نتوقع من موردينا أن يهتموا بصحة وسلامة عمالهم وكذلك البيئة التي يعملوا فيها كما تفعل شركة أموك وان ينفذوا الأجراءات والضوابط المناسبة لحمايتهم وكذلك الإلتزام والوفاء بالمعايير البيئية المحددة طبقاً لقانون البيئة المصري رقم ٤ لسنة ١٩٩٤.

## الأخلاقيات : أشكال الفساد أو الرشوة

تتماشى التوقعات مع مدونة أخلاقيات الشركة وتمسك موردينا بنفس المعايير العالية من الصدق والنزاهة. ويجب على الموردين حظر أي شكل من أشكال الرشوة والفساد ومنع تضارب المصالح.

## التقييم الاجتماعي للموردين ، عدد الموردين الذين تم فحصهم باستخدام المعايير الاجتماعية GRI 414-1

حيث أصبحت عملية التقييم أكثر تطورا و شمولية حيث ارتفع عدد الموردين الذين تم فحصهم وفقا للمعايير الاجتماعية الي ٦٥٦ موردا في عام ٢٠٢١ مقارنة بعدد ٥٩١ مورد في عام ٢٠٢٠

## قائمة المعايير الاجتماعية التي يتم تضمينها في اقتراح الموردين لدينا:

١. تعزيز صحة وسلامة العمل.
٢. تعزيز حقوق الإنسان
٣. منع عمل الأطفال أو العمل القهري والإجباري.
٤. إساءة المعاملة

ويساعد تحديد هذه المعايير على ضمان أن تعكس إجراءات موردينا قيم الشركة لحقوق الإنسان وكذلك القيم التي تقوم عليها منظمة العمل الدولية والقوانين، مثل قانون المناقصات والمزايدات المصرية.

## نظم الإدارة

نتوقع من موردينا إنشاء عمليات تتوافق بشكل منهجي مع الشركة وكذلك جميع المتطلبات القانونية والالتزام بالتحسين المستمر.

## نسبة الإنفاق على الموردين المحليين GRI 204-1

أنفقت أموك على الموردين المحليين بنسبة ٤٤% لعام ٢٠٢١-٢٠٢٠ من ميزانية المشتريات المستخدمة مقارنة بعام ٢٠٢٠-٢٠١٩ كانت النسبة حوالي ٧٦%

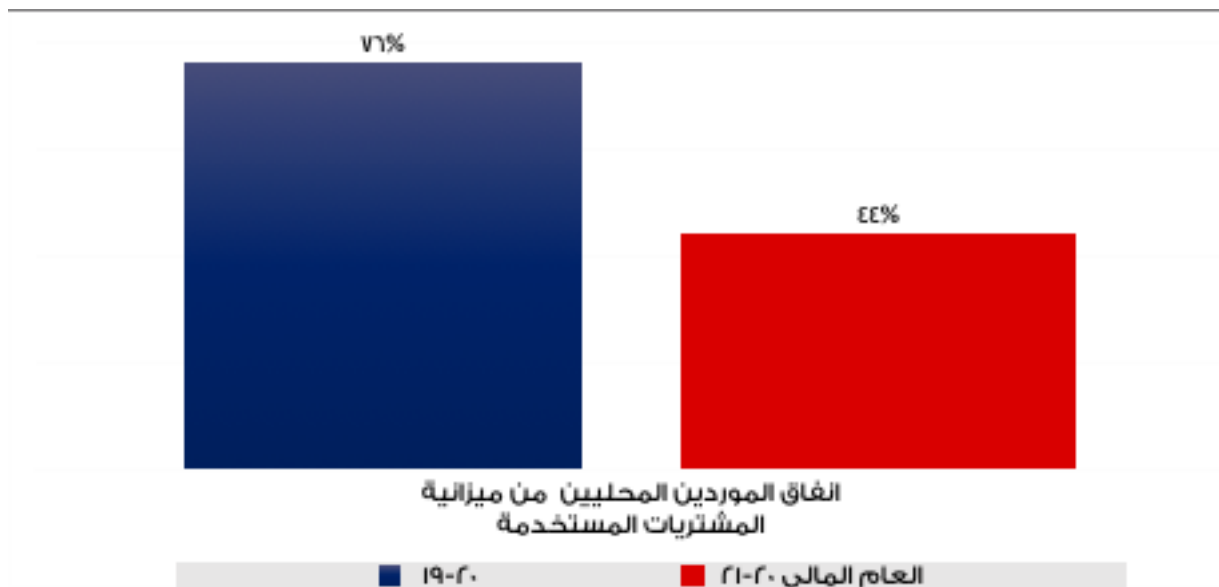

و يرجع هذا الانخفاض الى نجاح الشركة في تخفيض التكاليف و التوفير في بعض المنتجات المستخدمة في عملية الانتاج مما كان له عائد مادي اعلى للشركة مما انعكس على ميزانية المشتريات بالانخفاض العام و التوفير في التكاليف للشركة

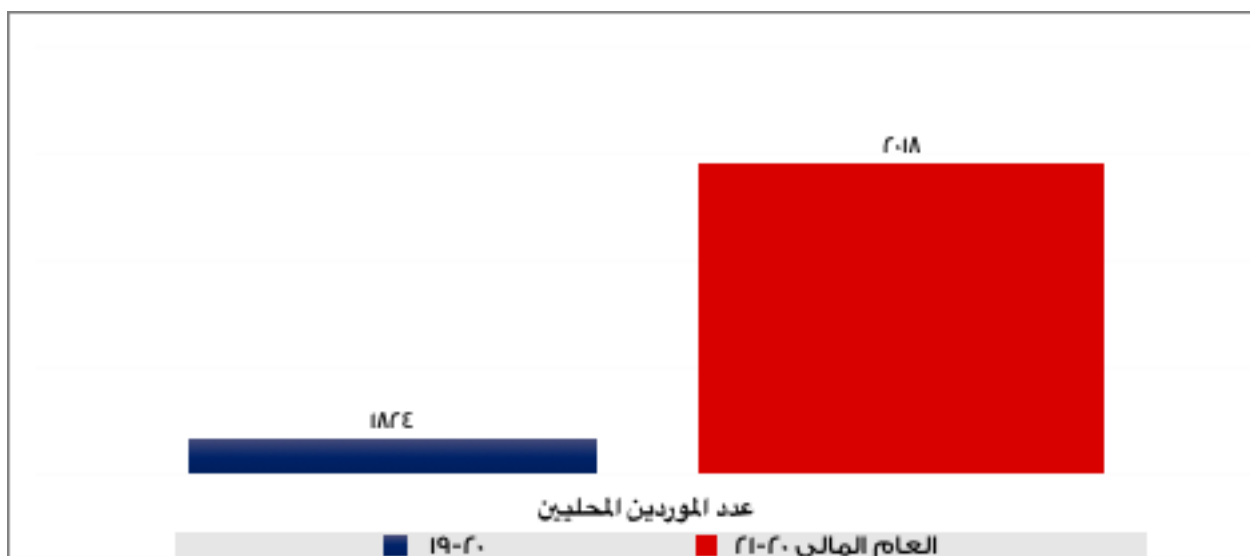

و بالرغم من انخفاض نسبة الموردين المحليين لكن زاد العدد عن العام المالي السابق بنسبة ١٠,٤٦% والذي يظهر استمرارية الشركة في الارتفاع و التطوير المستدام

GRI	معايير المبادرة العالمية للتقارير GRI
	<b>المواد</b>
103-2	منهج الادارة فى ادارة استهلاك المواد
301-1	المواد المستخدمة بالوزن أو الحجم
303-5	استهلاك المياه
306-1	النفايات السائلة
303-4	تصريف المياه
306-2	النفايات حسب النوع وطريقة التخلص
302-1	استهلاك الطاقة داخل المنظمة
302-2	استهلاك الطاقة خارج المنظمة
302-4	توفير الطاقة نتيجة لمبادرات الشركة ومشاريعها لتوفير الطاقة
305-2	الطاقة غير المباشرة (النطاق ٢) انبعاثات غازات الدفيئة
	<b>الاداء الاقتصادى</b>
103-2	منهج الادارة فى الاداء الاقتصادى
201-1	القيمة الاقتصادية المباشرة المُنتجة والموزعة
201-2	الاثار المالية و الفرص الاخرى الناجمة عن تغير المناخ
201-3	الالتزامات المحددة لخطة الاستحقاقات و خطط التقاعد الاخرى
201-4	المساعدة المالية المتلقاة من الحكومة
103-2	منهج الادارة فى سلسلة الإمداد والتوريد المستدامة
308-1	التقييم البيئي للمورد ، الموردون الجدد الذين تم فحصهم باستخدام المعايير البيئية
414-1	التقييم الاجتماعى للموردين ، عدد الموردين الذين تم فحصهم باستخدام المعايير الاجتماعية
408-1	العمليات والموردون المعرضون لمخاطر كبيرة تتعلق بحوادث عمالة الأطفال
204-1	نسبة الإنفاق على الموردين المحليين
102-9	سلسلة التوريد